



Dell™ 모바일 프로젝터
(M900HD)
사용 설명서



참고, 주의 및 경고

-  **참고** : 참고는 프로젝터 사용에 도움이 되는 중요한 정보를 제공합니다.
-  **주의** : 주의는 준수하지 않으면 하드웨어 파손 또는 데이터 손실이 올 수 있습니다.
-  **경고** : 경고는 재산 피해, 부상 또는 사망 가능성이 있음을 알려줍니다.

이 문서의 정보는 통보 없이 변경될 수 있습니다.
© 2013 Dell Inc. All rights reserved.

Dell Inc. 의 서면 허가가 없으면 어떠한 방법으로도 무단 복제할 수 없습니다.

이 문서에 나오는 상표 : Dell 및 DELL 로고는 Dell Inc. 의 상표이고 DLP, DLP 로고 및 DLP BrilliantColor 는 TEXAS INSTRUMENTS INCORPORATED 의 상표이며 Microsoft 및 Windows 는 미국 및 기타 국가에서 Microsoft Corporation 의 상표 및 등록 상표입니다.

Wi-Fi® 는 Wireless Ethernet Compatibility Alliance, Inc. 의 등록상표입니다.

본 설명서에서 특정 회사의 마크와 이름 또는 제품을 지칭하기 위해 기타 상표와 상호가 사용될 수 있습니다. Dell Inc. 은 자사가 소유하고 있는 상표 이외의 다른 모든 등록 상표 및 상표명에 대해 어떠한 소유권도 없음을 알려 드립니다.

모델 : Dell 모바일 프로젝터 (M900HD)

2013 년 7 월 개정 . A00

목차

1	구입한 Dell 프로젝터	4
	프로젝터 각 부분 명칭.....	5
2	프로젝터 연결	7
	컴퓨터에 연결하기.....	8
	Wi-Fi 를 사용하여 스마트폰 또는 태블릿에 연결하기.....	10
	DVD 플레이어 연결.....	11
	멀티미디어에 연결하기.....	12
3	프로젝터 사용	14
	프로젝터 전원 켜기.....	14
	프로젝터 전원 끄기.....	14
	투사 이미지 조절.....	15
	프로젝터 초점 조절.....	16
	투사 이미지 크기 조절.....	17
	제어판 사용.....	19
	리모콘 사용.....	21
	리모콘 배터리 설치.....	23
	리모콘의 조절 범위.....	24
	화면 디스플레이 사용.....	25
	멀티미디어 개요.....	35
	Intel® 무선 디스플레이 (WiDi) 설치.....	44
	Wi-Fi 디스플레이 설치.....	48
	웹 관리에서 프로젝터 관리.....	59
	응용프로그램 토른 만들기.....	70
4	프로젝터 문제 해결	71
	안내 신호.....	74
5	사양	75
6	Dell 에 문의하기	79
7	부록 : 용어 설명	80

1

구입한 Dell 프로젝트

본 프로젝트에는 다음과 같은 품목이 포함되어 있습니다. 모든 품목이 들어 있는지 확인하고 없는 품목이 있으면 Dell ™에 문의하십시오.

패키지 내용물

전원 케이블

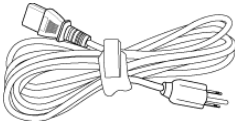

1.2 m USB 케이블 (USB-A 와 USB-A 연결)

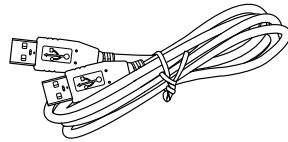

리모콘



운반 케이스

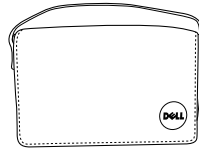

CD 사용 설명서 및 문서

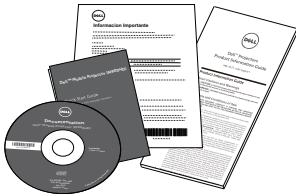

슬리브 커버

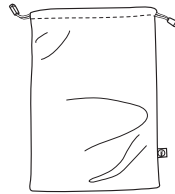

프로젝터 각 부분 명칭

상단

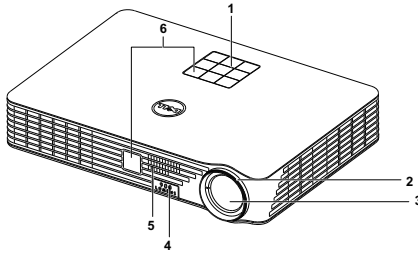

밑면

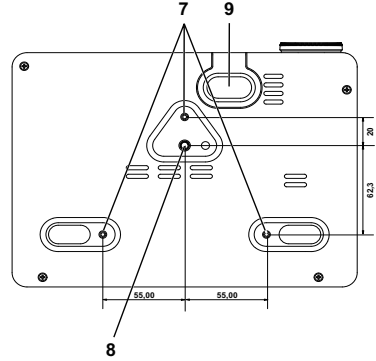

- | | |
|---|---|
| 1 | 제어판 |
| 2 | 초점 링 |
| 3 | 렌즈 |
| 4 | 높이 조절을 위한 각도 조절기 버튼 |
| 5 | 3 W 스피커 |
| 6 | IR 수신기 |
| 7 | 천장 설치용 마운팅 홀 : M3 x 6.5 mm 깊이 나사 구멍 .
15kgf-cm 이하 토크 사용 권장 |
| 8 | 삼각대 마운팅 홀 : 인서트 너트 1/4"*20 UNC |
| 9 | 각도 조절기 받침대 |

△ 주의 : 안전 지침

- 1 프로젝터를 열이 많이 발생하는 기기 근처에서 사용하지 마십시오 .
- 2 먼지가 지나치게 많은 곳에서 프로젝터를 사용하지 마십시오 . 먼지가 시스템 장애의 원인이 될 수 있고 , 프로젝터가 자동으로 꺼집니다 .
- 3 프로젝터는 통풍이 잘 되는 곳에 설치하십시오 .
- 4 프로젝터의 통풍구를 막지 마십시오 .
- 5 프로젝터는 5 °C에서 35 °C 사이의 주위 온도에서 작동하십시오 .
- 6 프로젝터를 켜 후, 또는 끈 직후에는 매우 뜨거우므로 통풍구를 만지지 마십시오 .

- 7 눈에 상해를 줄 수 있으므로 프로젝터 작동 중에는 렌즈를 쳐다보지 마십시오.
- 8 프로젝터 사용 중에는 발산되는 열로 인해 물체가 타거나 녹을 수 있으므로 렌즈 또는 프로젝터 앞이나 근처에 어떠한 물건도 놓지 마십시오.
- 9 렌즈를 알코올로 닦지 마십시오.
- 10 무선 프로젝터를 심장 박동 조율기 근처에서 사용하지 마십시오.
- 11 무선 프로젝터를 의료 기기 근처에서 사용하지 마십시오.
- 12 무선 프로젝터를 전자 렌지 근처에서 사용하지 마십시오.

참고 :

- 혼자 프로젝터를 천장에 설치하지 마십시오. 자격이 있는 설치 전문가가 설치해야 합니다.
- 권장 천장 설치 프로젝터 키트(P/N: C3505). 좀 더 상세한 정보는 Dell 웹사이트 dell.com/support 을 참조하십시오.
- 안전에 관한 상세한 정보는 함께 동봉된 안전 정보를 참조하십시오.
- M900HD 프로젝터는 실내에서만 사용하십시오.

2

프로젝터 연결

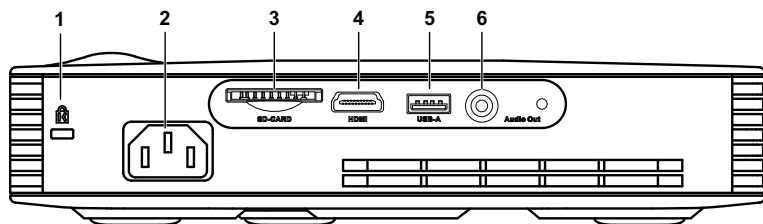

1	보안 케이블 슬롯	4	HDMI 커넥터
2	전원 코드 커넥터	5	USB 디스플레이, 멀티미디어 재생 (동영상 / 음악 / 사진 / 오피스 뷰어), USB 메모리 저장장치 액세스 (USB 플래시 드라이브 / 내장형 메모리) 및 프로젝터 펌웨어 업그레이드용 USB 타입 A 커넥터
3	멀티미디어 재생용 SD 카드 슬롯 (동영상 / 음악 / 사진 / 오피스 뷰어)	6	오디오 출력 커넥터

△ 주의 : 이 섹션의 절차를 시작하기 전에 페이지 5에 설명되어 있는 안전 지침을 따르십시오.

컴퓨터에 연결하기

USB 케이블을 사용하여 컴퓨터 연결하기

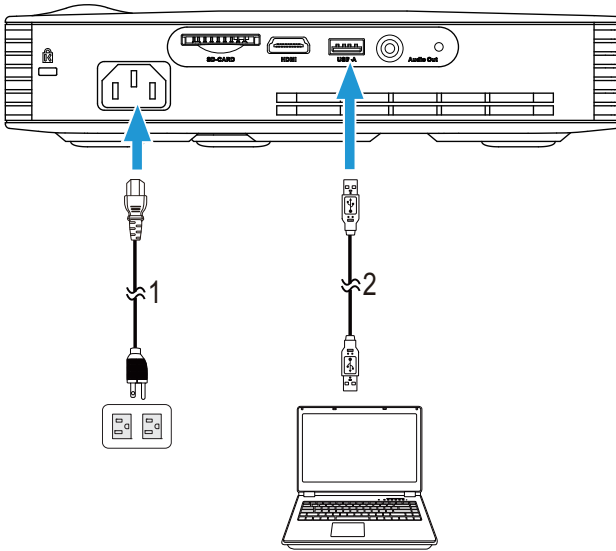

- 1 전원 코드
- 2 USB-A 와 USB-A 를 연결하는 케이블

참고 : 플러그 앤 플레이 . USB (A - A 타입) 케이블 한 개만 프로젝터와 함께 제공됩니다 . 추가 USB (A - A 타입) 케이블은 Dell 웹사이트 www.dell.com 에서 구입할 수 있습니다 .

Intel® WiDi 또는 Wi-Fi 를 사용하여 컴퓨터 연결하기

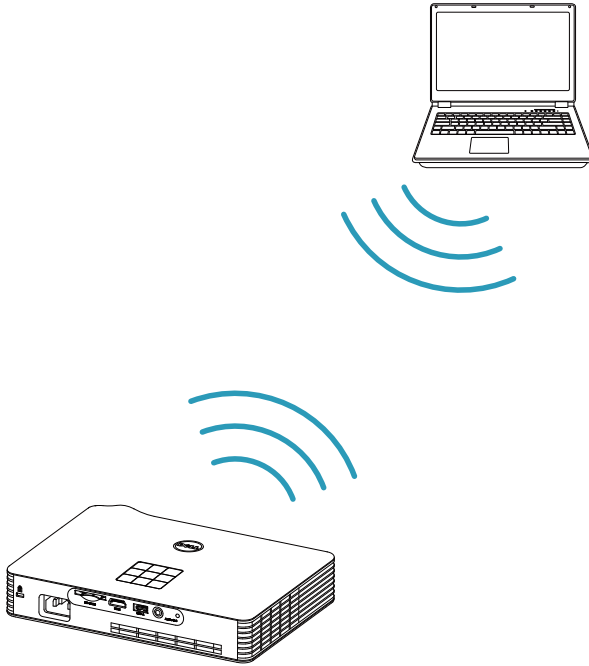

참고 : 컴퓨터에는 대부분 무선 커넥터가 내장되어 있으며 무선 연결을 탐지 하도록 구성되어 있습니다 . 무선 연결을 구성하는 방법에 관한 컴퓨터 문서를 참조하십시오 .

참고 : Intel® WiDi 를 사용하여 컴퓨터를 연결하려면 컴퓨터가 Intel® 와 호환되어야 합니다 .

Wi-Fi 를 사용하여 스마트폰 또는 태블릿에 연결하기

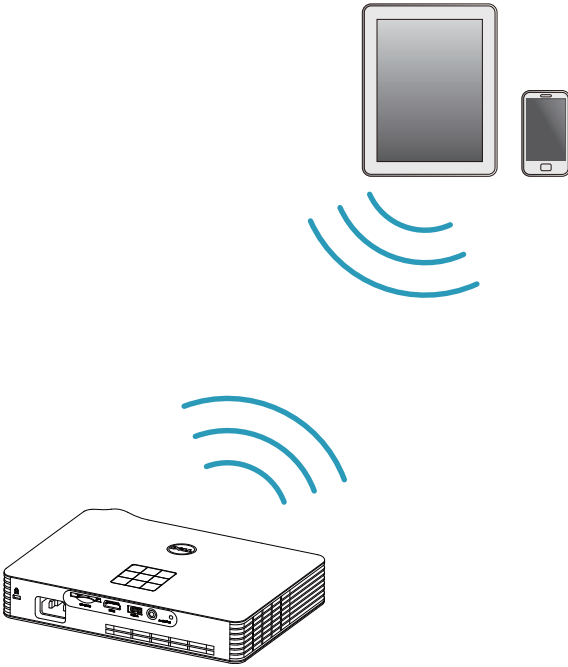

참고 : Dell M900HD 를 MobiShow 및 WiFi-Doc 기능을 지원합니다 . 이들은 Android 또는 iOS 장치에서 지원되는 콘텐츠를 무선으로 전송하는 응용 프로그램입니다 . 모바일 장치에 이 응용 프로그램을 설치하고 시작한 후 모바일 장치에서 Wi-Fi 를 사용할 수 있도록 설정하고 프로젝터 네트워크에 Dell M900HD 를 연결합니다 . 자세한 내용은 Dell 지원 센터 웹사이트 dell.com/support 를 참조하십시오 .
지원되는 파일 포맷 :

MobiShow	사진 포맷	PtG 포맷
	JPEG/JPG	PtG2
WiFi-Doc	문서 포맷	그림 포맷
	MS Word/Excel/PowerPoint/PDF/Text	JPEG/JPG

DVD 플레이어 연결

HDMI 케이블을 사용한 DVD 플레이어 연결

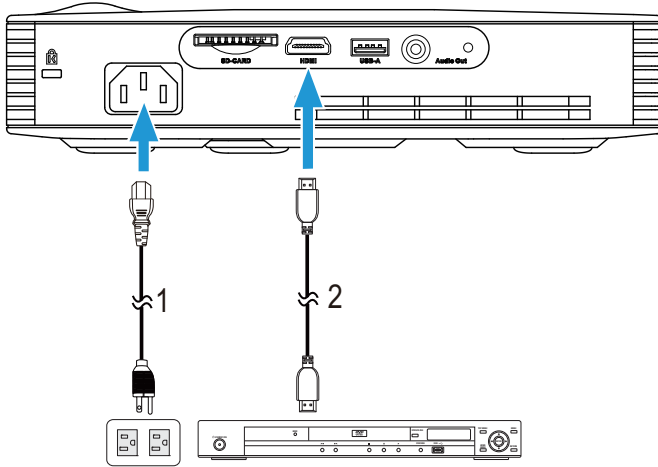

- 1 전원 코드
- 2 HDMI 케이블

 **참고 :** HDMI 케이블은 프로젝터와 함께 제공되지 않습니다 . HDMI 케이블은 Dell 웹사이트 www.dell.com 에서 구입할 수 있습니다 .

멀티미디어에 연결하기

USB 플래시 디스크를 이용한 멀티미디어 연결

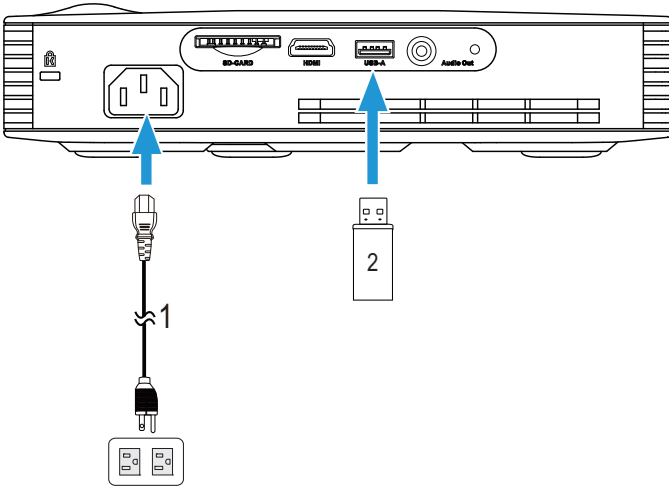

-
- 1 전원 코드
 - 2 USB 플래시 디스크
-

 **참고** : USB 플래시 디스크는 프로젝터와 함께 제공되지 않습니다 .

SD 카드를 사용하여 멀티미디어 연결하기

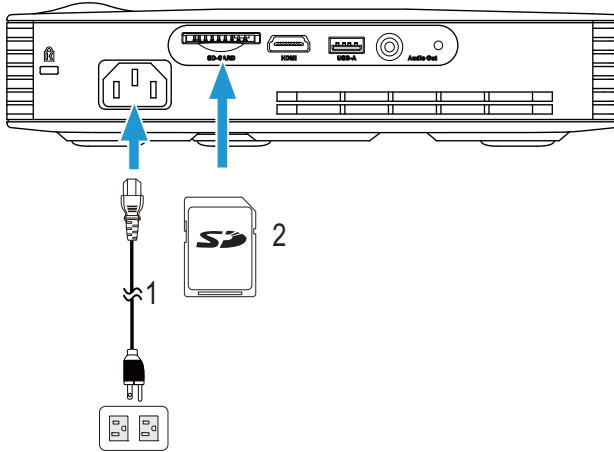

1 전원 코드

2 SD 카드

 **참고 :** SD 카드는 프로젝터와 함께 제공되지 않습니다 .

3

프로젝터 사용

프로젝터 전원 켜기





참고 : 연결 소스 (컴퓨터 , DVD 플레이어 등) 를 켜기 전에 프로젝터를 먼저 켜십시오 . 전원 버튼을 누를 때까지 표시등이 흰색으로 깜박입니다 .

- 1 전원 코드와 원하는 신호 케이블을 프로젝트에 연결하십시오 . 프로젝트 연결에 대한 자세한 내용은 7 페이지의 " 프로젝트 연결 " 을 참조하십시오 .
- 2 전원 버튼을 누르십시오 (전원 버튼을 찾으려면 19 페이지의 " 제어판 사용 " 을 참조하십시오) .
- 3 소스 (컴퓨터 , DVD 플레이어 등) 을 켜십시오 .
- 4 알맞은 케이블을 사용하여 소스와 프로젝터를 연결합니다 . 소스와 프로젝트 연결 방법은 7 페이지의 " 프로젝트 연결 " 을 참조하십시오 .
- 5 기본으로 프로젝트의 입력 소스는 Intel[®] WiDi 로 설정되어 있습니다 . 필요한 경우 프로젝트의 입력 소스를 변경하십시오 .
- 6 여러 개의 소스가 프로젝트에 연결되어 있으면 리모컨이나 제어판에서 소스 버튼을 눌러 원하는 소스를 선택합니다 . 소스 버튼을 찾으려면 19 페이지의 " 제어판 사용 " 및 21 페이지의 " 리모콘 사용 " 을 참조하십시오 .

프로젝터 전원 끄기



주의 : 다음 절차에서 설명하는 대로 프로젝트 전원을 끈 후에 플러그를 빼십시오 .

- 1 전원 버튼을 누릅니다 . 화면에 나타나는 지침대로 프로젝터를 올바르게 끄십시오 .
-  **참고 :** 화면에 " 프로젝터를 끄려면 전원 버튼을 누르십시오 ." 라는 메시지가 표시됩니다 . 메시지는 5 초 후에 사라집니다 . 또는 메뉴 버튼을 눌러 없앨 수 있습니다 .
- 2 전원 버튼을 한 번 더 누르십시오 . 냉각 팬이 120 초 동안 계속 작동합니다 .
 - 3 프로젝터를 빨리 끄려면 냉각 팬이 아직 가동 중일 때 전원 버튼을 1 초 동안 누르십시오 .
-  **참고 :** 프로젝터를 다시 켜기 전에 내부 온도가 안정될 수 있도록 60 초 동안 기다리십시오 .
- 4 전기 콘센트와 프로젝트에서 전원 코드를 빼십시오 .

투사 이미지 조절

프로젝터 높이 올리기

- 1 각도 조절기 버튼을 누릅니다 .
- 2 프로젝터를 원하는 디스플레이 각도로 높인 후 버튼을 놓으면 각도 조절기 받침대가 해당 위치에 고정됩니다 .

프로젝터 높이 낮추기

- 1 각도 조절기 버튼을 누릅니다 .
- 2 프로젝터를 내린 후 버튼을 놓으면 각도 조절기 받침대가 해당 위치에 고정됩니다 .

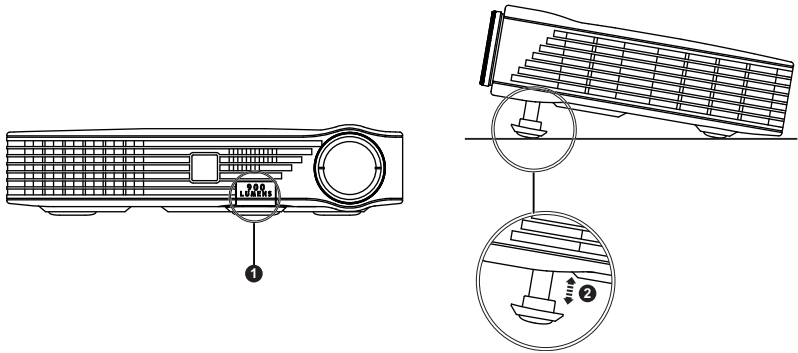

-
- | | |
|---|---------------------------------|
| 1 | 각도 조절기 버튼 |
| 2 | 각도 조절기 받침대 (기울기 각도 : 0 ~ 9.6 도) |
-

프로젝터 초점 조절

△ **주의** : 프로젝터를 옮기거나 휴대용 케이스에 넣을 때는 프로젝터가 손상되지 않도록 각도 조절기 받침대를 완전히 안으로 넣습니다 .

1 이미지가 선명해질 때까지 초점 링을 돌립니다 . 이 프로젝터는 91 cm ~ 240 cm 거리 범위에서 초점을 맞출 수 있습니다 .

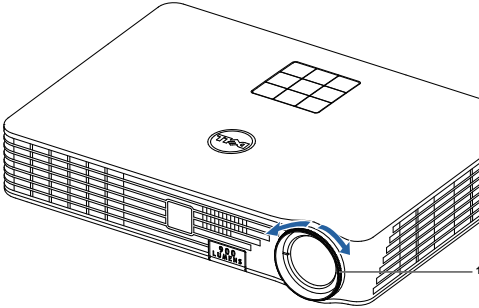

1 초점 링

투사 이미지 크기 조절

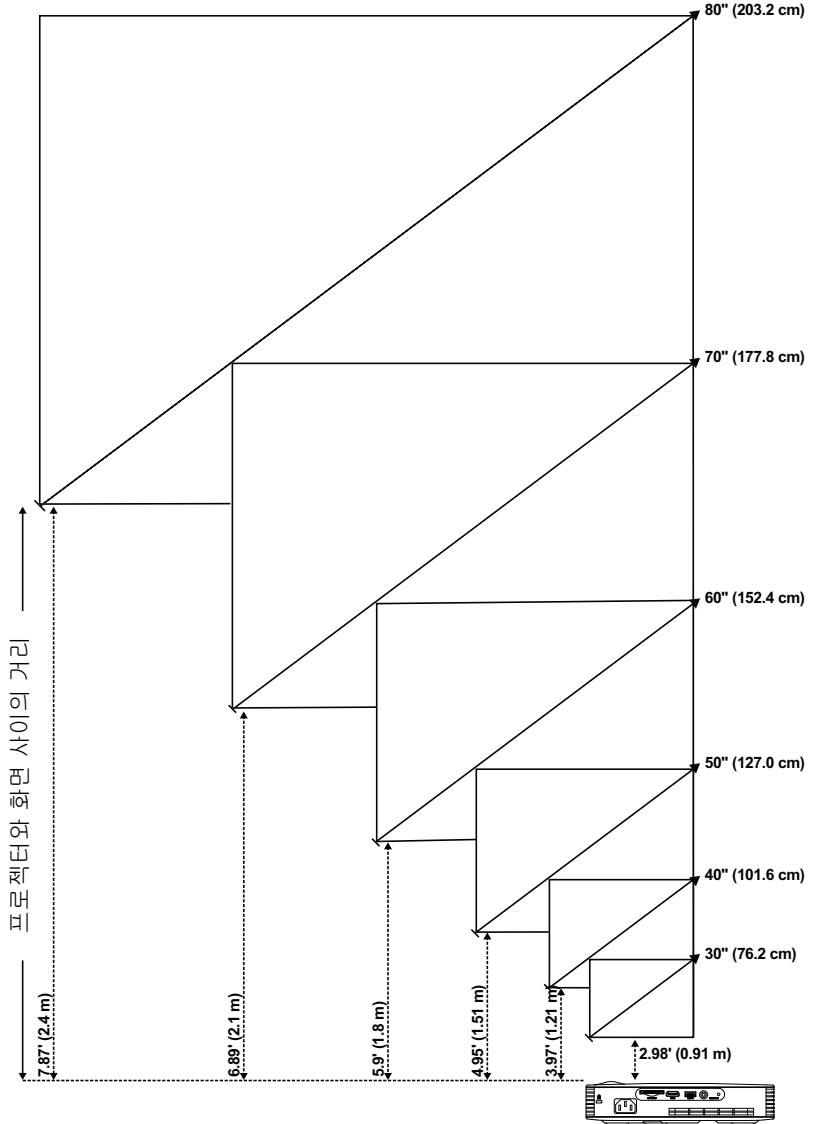

원하는 거리 (m) <A>	화면 크기		위쪽
	대각선 (인치) 	W (cm) x H (cm)	이미지의 아래쪽에서 위쪽까지 (cm) <C>
0.91	30	65 x 41	43
1.21	40	86 x 54	57
1.51	50	108 x 67	71
1.8	60	129 x 80	84
2.1	70	150 x 94	98
2.4	80	171 x 107	113



* 이 그래프는 사용자 참조용으로만 제공하는 것입니다.

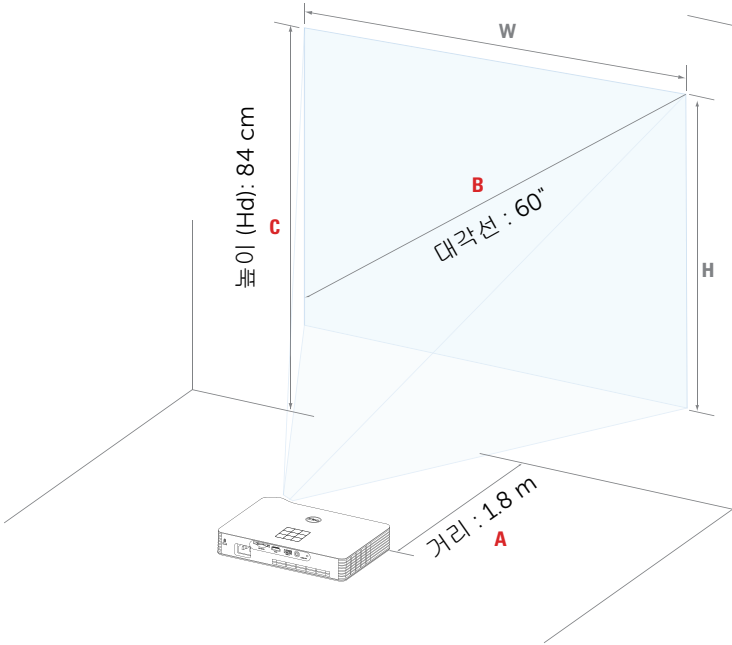

* 오프셋 비율 : 105±5%

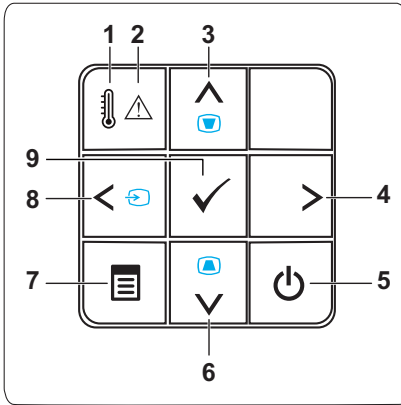

제어판 사용



1 TEMP LED	<p>온도 황색 표시기가 켜있거나 깜박이면 다음 중 한가지 문제가 발생했을 수 있습니다 .</p> <ul style="list-style-type: none"> • 프로젝터의 내부 온도가 너무 높음 <p>자세한 방법은 71 페이지의 " 프로젝터 문제 해결 " 및 74 페이지의 " 안내 신호 " 를 참조하십시오 .</p>
2 오류 LED	<p>오류 LED 가 황색으로 깜박이고 있을 경우 , RGB LED 가운데 하나가 고장입니다 . 프로젝터가 자동으로 꺼집니다 .</p>
3 위로  / 키스톤 조절	<p>화면 디스플레이 (OSD) 메뉴 항목을 통하여 탐색할 때 누릅니다 .</p> <p>프로젝터 경사 (+/-40 도) 에 의해 생긴 이미지 왜곡을 조절할 때 누릅니다 .</p>
4 오른쪽 	<p>화면 디스플레이 (OSD) 메뉴 항목을 통하여 탐색할 때 누릅니다 .</p>
5 전원	<p>프로젝터 전원을 켜거나 끕니다 . 자세한 방법은 14 페이지의 " 프로젝터 전원 켜기 " 및 14 페이지의 " 프로젝터 전원 끄기 " 를 참조하십시오 .</p>
6 아래로  / 키스톤 조절	<p>화면 디스플레이 (OSD) 메뉴 항목을 통하여 탐색할 때 누릅니다 .</p> <p>프로젝터 경사 (+/-40 도) 에 의해 생긴 이미지 왜곡을 조절할 때 누릅니다 .</p>

7 메뉴 	OSD 를 활성화할 때 누릅니다 . 방향 키와 메뉴 버튼을 사용하여 OSD 사이를 이동합니다 .
8 왼쪽  / 소스	<p>화면 디스플레이 (OSD) 메뉴 항목을 통하여 탐색할 때 누릅니다 .</p> <p>프로젝터에 여러 가지 소스가 연결되어 있을 때 이 버튼을 누르면 Intel® WiDi, Wi-Fi, DoUSB, HDMI, USB, SD 및 내장 메모리 소스가 순서대로 선택됩니다 .</p>
9 입력 	선택 항목을 적용할 때 누릅니다 .

리모콘 사용

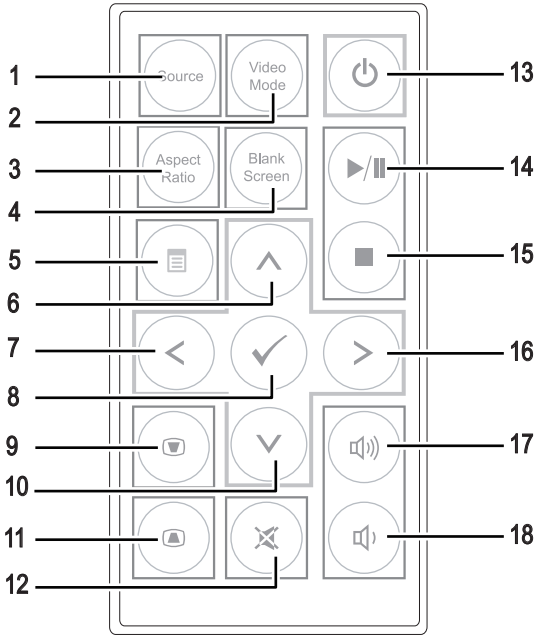

1	Source	아날로그 RGB, 복합 비디오 및 HDMI 소스 사이에서 전환할 때 누릅니다.
2	Video Mode	프로젝터에는 데이터 (프리젠테이션 슬라이드) 나 비디오 (동영상 , 게임 등) 재생을 위해 최적화된 사전 설정 구성이 있습니다 . Video Mode 버튼을 눌러 프리젠테이션 모드 , 밝기 모드 , 동영상 모드 , sRGB , 또는 사용자 정의 모드 사이를 전환합니다 . Video Mode 버튼을 한 번 누르면 현재 디스플레이 모드가 표시됩니다 . Video Mode 버튼을 다시 누르면 순서대로 다음 모드로 전환됩니다 .
3	Aspect ratio	표시된 이미지의 가로세로비를 변경할 때 누릅니다 .
4	Blank screen	이미지를 숨기거나 표시할 때 누릅니다 .

5	메뉴	OSD 를 활성화할 때 누릅니다 .
6	위로 (▲)	화면 디스플레이 (OSD) 메뉴 항목을 통하여 탐색할 때 누릅니다 .
7	왼쪽 (◀)	화면 디스플레이 (OSD) 메뉴 항목을 통하여 탐색할 때 누릅니다 .
8	입력	선택을 적용할 때 누릅니다 .
9	키스톤 조절	프로젝터 경사 (+/-40 도) 에 의해 생긴 이미지 왜곡을 조절할 때 누릅니다 .
10	아래로 (▼)	화면 디스플레이 (OSD) 메뉴 항목을 통하여 탐색할 때 누릅니다 .
11	키스톤 조절	프로젝터 경사 (+/-40 도) 에 의해 생긴 이미지 왜곡을 조절할 때 누릅니다 .
12	음소거	프로젝터 스피커의 소리를 소거하거나 나오게 할 때 누릅니다 .
13	전원	프로젝터 전원을 켜고 끕니다 . 자세한 방법은 14 페이지의 " 프로젝터 전원 켜기 " 및 14 페이지의 " 프로젝터 전원 끄기 " 를 참조하십시오 .
14	재생 / 일시정지 (▶)	미디어 파일을 재생 / 일시정지할 때 누릅니다 .
15	정지 (■)	미디어 파일 재생을 중지할 때 누릅니다 .
16	오른쪽 (▶)	화면 디스플레이 (OSD) 메뉴 항목을 통하여 탐색할 때 누릅니다 .
17	볼륨 증가	볼륨을 높일 때 누릅니다 .
18	볼륨 감소	볼륨을 낮출 때 누릅니다 .

리모콘 배터리 설치

- 1 사이드 릴리스를 세게 내리누르고 배터리 홀더를 잡아당겨 빼서 배터리 홀더를 제거하십시오 .

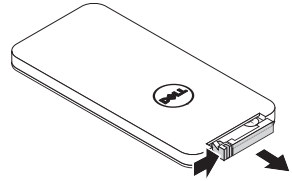

- 2 CR2025 코인 셀을 배터리의 극을 맞추어 극 표시에 따라 배터리 홀더에 올바르게 넣습니다 .

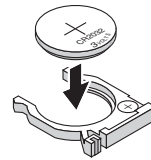

-  **참고 :** 리모콘을 처음 사용할 때 , 배터리와 배터리 접점 사이에 플라스틱 시트가 있습니다 . 플라스틱 시트를 제거한 후 사용하십시오 .

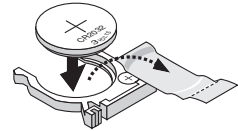

- 3 배터리 홀더를 교환하십시오 .

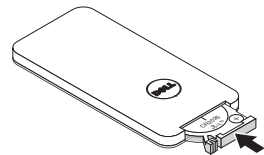

리모콘의 조절 범위

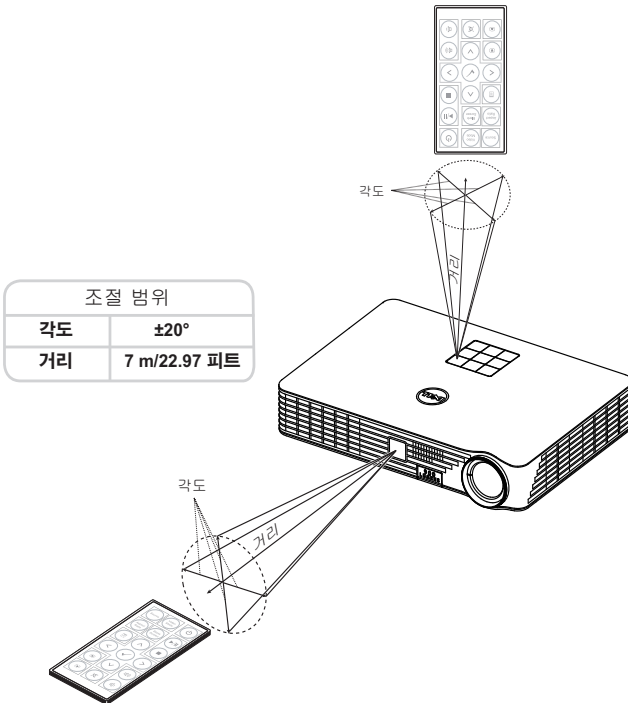

참고 : 실제 작동 범위는 그림과 약간 다를 수 있습니다. 배터리가 거의 다 소모 된 리모콘은 프로젝터의 원래 작동 범위대로 조절할 수 없습니다.

화면 디스플레이 사용

- 프로젝터에는 입력 소스가 있을 경우에만 표시되거나 없을 경우에만 표시되는 다국어 화면 디스플레이 (OSD) 메뉴가 있습니다.
- 제어판 또는 리모컨의 메뉴 버튼을 눌러 주 메뉴로 갑니다.
- 옵션을 선택하려면 프로젝터 제어판이나 리모컨에서 **▲** 또는 **▼** 버튼을 누르십시오.
- 제어판이나 리모컨에서 **◀** 또는 **▶** 버튼을 사용하여 설정을 조절하십시오.
- OSD를 종료하려면 제어판이나 리모컨에서 직접 **메뉴** 버튼을 누릅니다.

입력 소스

입력 소스 메뉴에서 프로젝터 입력 소스를 선택할 수 있습니다.

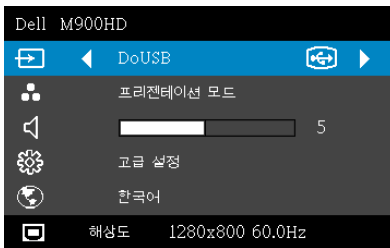

INTEL® WiDi—**✓**을 눌러 Intel® WiDi 안내 화면 (기본값)에 액세스합니다.

Wi-Fi—**✓**를 눌러 프로젝터의 무선 안내 화면에 액세스하십시오.

DoUSB—USB 케이블로 컴퓨터 화면을 프로젝터에서 볼 수 있습니다.



참고 : DoUSB가 표시되지 않으면 71 페이지의 "문제 해결"을 참조하십시오.

HDMI—**✓**를 눌러 HDMI 신호를 찾습니다.

USB—USB 플래시 디스크로부터 사진, 음악 또는 비디오 파일을 재생할 수 있습니다. 35 페이지의 "멀티미디어 개요"를 참조하십시오.

SD—SD 카드로부터 사진, 음악 또는 비디오 파일을 재생할 수 있습니다. 35 페이지의 "멀티미디어 개요"를 참조하십시오.

내장 메모리—프로젝터의 내장 메모리로부터 사진, 음악 또는 비디오 파일을 재생할 수 있습니다. 35 페이지의 "멀티미디어 개요"를 참조하십시오.

참고 :

저장 모드 — 또한 USB 케이블을 내부 메모리 소스에 연결하면 복사, 삭제, 이동 및 기타 명령어를 컴퓨터에서 프로젝터 내장 메모리와 SD 카드로 수행할 수 있습니다.

USB 케이블로 컴퓨터와 프로젝터를 연결하면 USB 연결 메시지가 표시되고 **DoUSB** 또는 **저장 모드**를 선택할 수 있습니다.

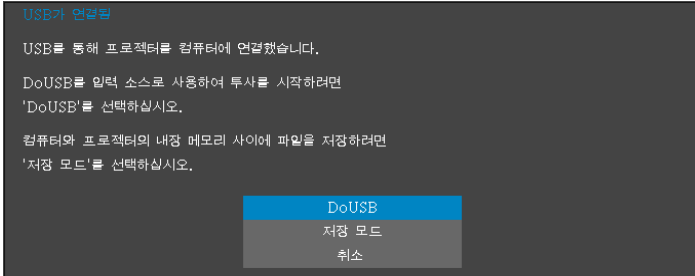

비디오 모드

비디오 모드 메뉴로 디스플레이 이미지를 최적화할 수 있습니다. 옵션은 다음과 같습니다 : 선택할 수 있는 모드는 **프리젠테이션**, **밝기**, **동영상**, **sRGB**(더 정확한 색상 표현 제공), **사용자 정의**(원하는 설정 선택) 등이 있습니다.

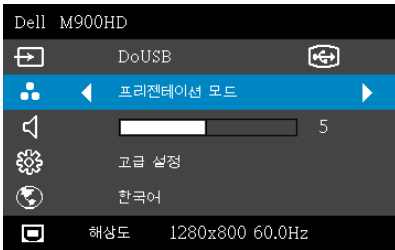

볼륨

볼륨으로 프로젝터의 볼륨 설정을 조절할 수 있습니다.

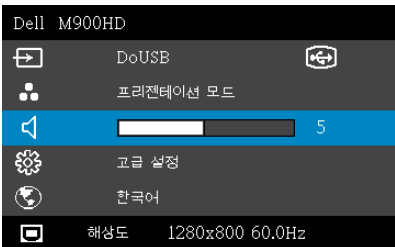

볼륨 — 볼륨을 낮추려면 ◀ 버튼을 누르고, 볼륨을 높이려면 ▶ 버튼을 누릅니다.

고급 설정

고급 설정 메뉴는 이미지, 디스플레이, 프로젝터, 메뉴, 전원 및 정보에 대한 설정을 변경할 수 있습니다.

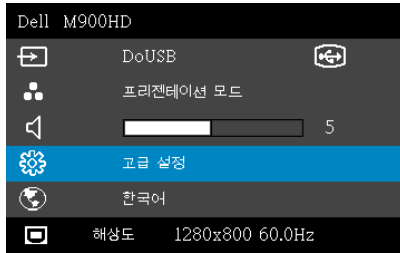

이미지 설정 — ◻를 선택하여 이미지 설정을 활성화합니다. 이미지 설정 메뉴는 다음 옵션을 제공합니다:

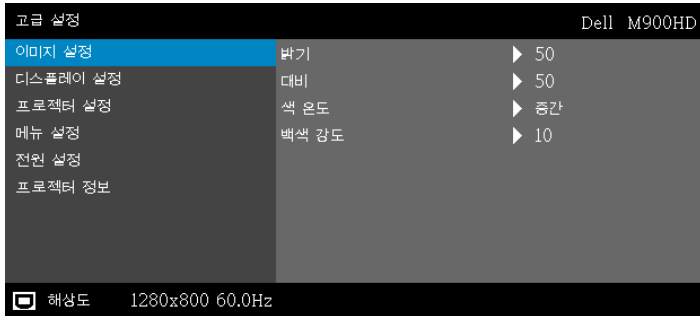

밝기 — ▲ 및 ▼ 버튼을 눌러 이미지 밝기를 조절합니다.

대비 — ▲ 및 ▼ 버튼을 눌러 이미지 대비를 조절합니다.

색온도 — 색 온도를 조절할 수 있습니다. 화면은 더 높은 색 온도에서 더 차게 보이고 더 낮은 색 온도에서 더 따뜻하게 보입니다.

백색 강도 — ◻를 눌러 ▲ 및 ▼를 사용하여 백색 강도를 표시합니다.



참고 : 밝기, 대비, 색온도 및 백색 강도에 대한 설정을 조정하면 프로젝터가 사용자 지정 모드로 자동 전환됩니다.

디스플레이 설정 — 를 선택하여 디스플레이 설정을 활성화합니다. 디스플레이 설정 메뉴는 다음 옵션을 제공합니다 :

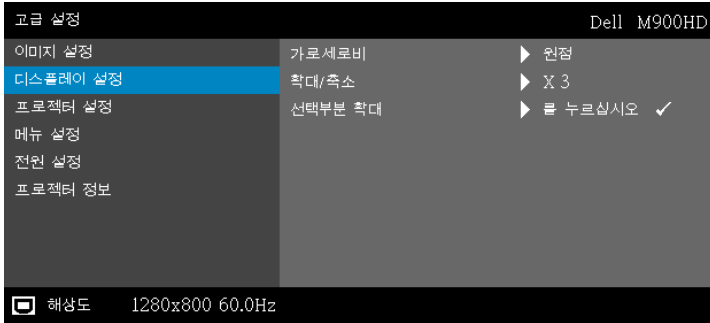

가로세로비 — 화면 비율을 선택하여 이미지 표시 방법을 조절할 수 있습니다. 옵션은 다음과 같습니다 : 원정, 16:10 및 4:3.

- 원정 — 원정을 선택하면 투사된 이미지의 가로세로비가 입력 소스의 원본대로 유지됩니다.
- 16:10 — 입력 소스의 크기가 화면의 폭에 맞게 조절되어 16:10 화면 이미지를 투사합니다.
- 4:3 - 화면에 맞게 입력 소스를 확대 / 축소하여 4:3 이미지를 영사합니다.

확대 / 축소 — 및 를 눌러 이미지를 확대 / 축소하여 봅니다.



선택부분 확대 — 를 눌러 **선택부분 확대** 메뉴를 활성화합니다.

투사 화면을 탐색하려면 를 사용합니다.

프로젝터 설정 — 를 선택하여 프로젝터 설정을 활성화합니다. 프로젝터 설정 메뉴는 다음 옵션을 제공합니다 :

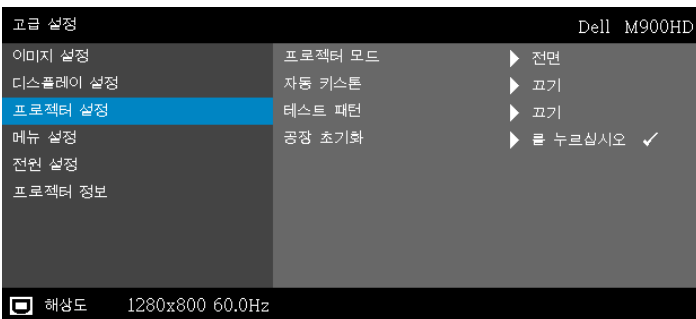





프로젝터 모드 — 프로젝터가 설치된 방식에 따라 프로젝터 모드를 선택할 수 있습니다.

- 후방 투사 - 데스크톱 — 프로젝터가 이미지를 뒤집기 때문에 반투명한 스크린 뒤에서 투사할 수 있습니다.
- 후방 영사 - 천장 설치 — 프로젝터가 거꾸로 설치되고 이미지가 뒤집힙니다. 반투명한 스크린 뒤에서 천장에 장착하여 투사할 수 있습니다.
- 전방 투사 - 데스크톱 — 기본 옵션입니다.
- 전방 영사 - 천장 설치 — 천장에 설치된 상태로 영사할 수 있도록 프로젝터 이미지가 뒤집힙니다.

자동 키스톤 — 커기를 선택하면 프로젝터 경사에 의해 생긴 이미지 왜곡을 자동으로 조절할 수 있습니다.

테스트 패턴 — 테스트 패턴은 초점 및 해상도를 테스트하는데 사용합니다.

끄기, 1 또는 **2** 를 눌러 **테스트 패턴**을 사용 또는 사용하지 않을 수 있습니다. 제어판에서  및  버튼을 동시에 2 초 동안 아래로 내리면서 누르면 **테스트 패턴 1**을 불러올 수 있습니다. 제어판에서  및  버튼을 동시에 2 초 동안 아래로 내리면서 누르면 테스트 패턴 2을 불러올 수 있습니다.

테스트 패턴 1

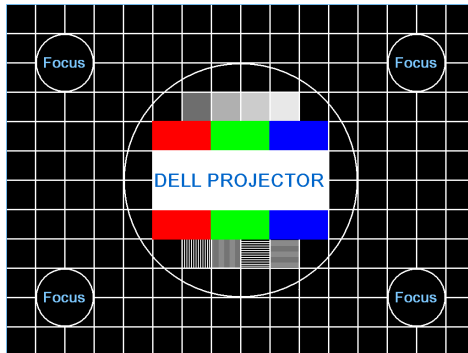

테스트 패턴 2

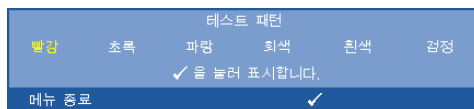

공장 초기화 —확인을 선택하고 을 누르면 모든 설정이 공장 기본값으로 초기화됩니다. 다음 경고 메시지가 표시됩니다 :

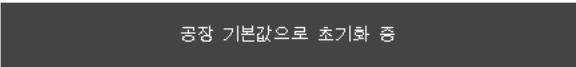

재설정 항목에는 컴퓨터 소스와 비디오 소스 설정이 모두 포함됩니다.

메뉴 설정 — 를 선택하여 메뉴 설정을 활성화합니다. 메뉴 설정은 다음의 옵션으로 구성되어 있습니다 :

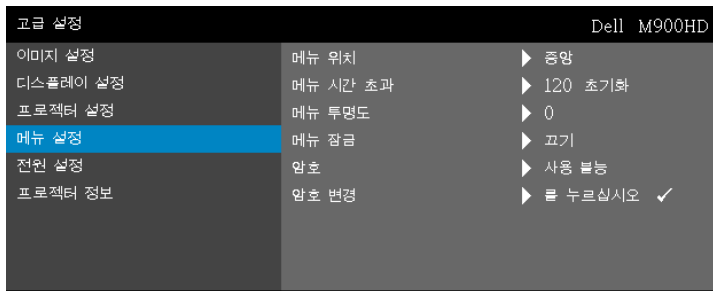

메뉴 위치 —화면에서의 OSD 메뉴 위치를 변경할 수 있습니다.

메뉴 시간 초과 —OSD 시간 초과의 시간을 조절할 수 있습니다. 기본값으로 OSD 는 20 초 동안 활동이 없으면 사라집니다.

메뉴 투명도 —OSD 배경의 투명도 레벨을 변경할 때 선택합니다.

메뉴 잠금 —OSD 메뉴를 숨기고 메뉴 잠금을 사용하려면 **켜기**를 선택합니다. 메뉴 잠금을 사용하지 않으려면 **끄기**를 선택합니다. 메뉴 잠금 기능을 사용하지 않고 OSD 가 사라지게 하려면 제어판이나 리모콘에서 메뉴 버튼을 15 초 동안 누른 후에 기능을 비활성화하십시오.

암호 —암호 보호를 사용하면 전기 콘센트에 전원 플러그를 꽂고 프로젝터 전원을 처음 켜는 순간 암호를 입력하라고 요청하는 암호 보호 화면이 표시됩니다. 기본적으로 이 기능은 사용 안 함으로 설정되어 있습니다. 사용을 선택하면 이 기능을 사용할 수 있습니다. 이 기능을 설정하기 전에 암호를 설정했으면 암호를 먼저 입력한 후 이 기능을 선택합니다. 다음 프로젝터 사용 시 이 암호 보안 기능이 활성화됩니다. 이 기능을 활성화하면 프로젝터를 켜 후에 프로젝터의 암호를 입력하라는 메시지가 나옵니다.

1 첫 번째 암호 입력 요청 :

- a 메뉴 설정으로 가서 을 누른 후 암호를 선택하여 암호 설정을 사용합니다.

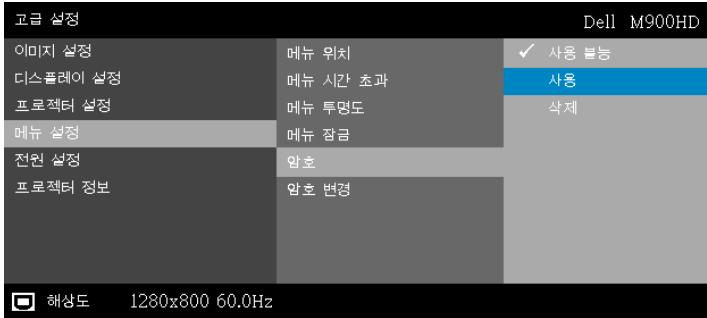

- b 암호 기능 사용이 변경 화면에 나타납니다. 4 자리 숫자를 입력하고 를 누릅니다.

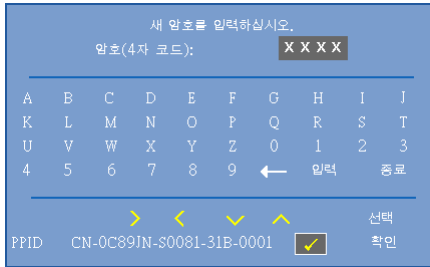

- c 확인을 위해 암호를 다시 입력하십시오.
- d 암호 확인에 성공하면 다시 프로젝터의 기능과 유틸리티를 사용할 수 있습니다.
- 2 잘못된 암호를 입력하면 추가로 두 번의 기회가 더 주어집니다. 잘못된 암호를 세 번 입력하면 프로젝터가 자동으로 꺼집니다.
- 참고**: 암호를 잊은 경우에는 Dell 또는 공인 서비스 센터 담당자에게 문의하십시오.
- 3 암호 기능을 사용하지 않으려면 **사용 불가능**을 선택합니다.
- 4 암호를 지우려면 **삭제**를 선택합니다.

암호 변경 — 기존 암호를 입력합니다. 그리고 나서 새 암호 입력 및 새 암호 확인을 다시 입력합니다.

원래의 암호를 입력하십시오.

암호(4자 코드):

A	B	C	D	E	F	G	H	I	J
K	L	M	N	O	P	Q	R	S	T
U	V	W	X	Y	Z	0	1	2	3
4	5	6	7	8	9	←	입력	종료	

> < ✓ ^ 선택
PPID CN-0C89JN-S0081-31B-0001 확인

새 암호를 입력하십시오.

암호(4자 코드):

A	B	C	D	E	F	G	H	I	J
K	L	M	N	O	P	Q	R	S	T
U	V	W	X	Y	Z	0	1	2	3
4	5	6	7	8	9	←	입력	종료	

> < ✓ ^ 선택
PPID CN-0C89JN-S0081-31B-0001 확인

새 암호를 다시 입력하십시오.

암호(4자 코드):

A	B	C	D	E	F	G	H	I	J
K	L	M	N	O	P	Q	R	S	T
U	V	W	X	Y	Z	0	1	2	3
4	5	6	7	8	9	←	입력	종료	

> < ✓ ^ 선택
PPID CN-0C89JN-S0081-31B-0001 확인

전원 설정 —  를 선택하여 전원 설정을 활성화합니다. 전원 설정 메뉴는 다음 옵션을 제공합니다 :

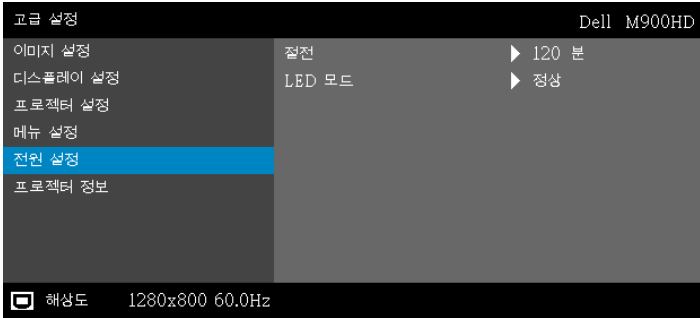

절전 — 프로젝터를 120 분간 사용하지 않으면 자동으로 절전모드로 들어가도록 설정되어 있습니다 . 절전 모드로 들어가기 60 초 전부터 화면에 카운트 다운이 경고 메시지로 뜹니다. 절전 모드로 들어가지 않으려면 카운트 다운 하는 동안 아무 버튼이나 누릅니다 .

절전 모드로 들어가는 시간을 원하는 대로 설정할 수도 있습니다. 대기 시간은 입력 신호가 없을 때 프로젝터가 절전 모드로 들어갈 때까지 대기하는 시간입니다 .

지연 시간 동안 입력 신호가 감지되지 않으면 프로젝터가 꺼집니다 . 프로젝터를 끄려면 전원 버튼을 누릅니다 .

LED 모드 — **정상** 또는 **ECO** 모드를 선택할 수 있습니다 .

정상 모드는 전력을 최대로 사용합니다 . 친환경 모드는 더 낮은 전력 레벨에서 작동하며 LED 수명이 늘어나고 프로젝터가 더 조용하게 작동하는 대신 화면의 출력 밝기는 흐려집니다 .

프로젝터 정보 — 정보 메뉴는 현재 M900HD 프로젝트 설정을 보여줍니다 .

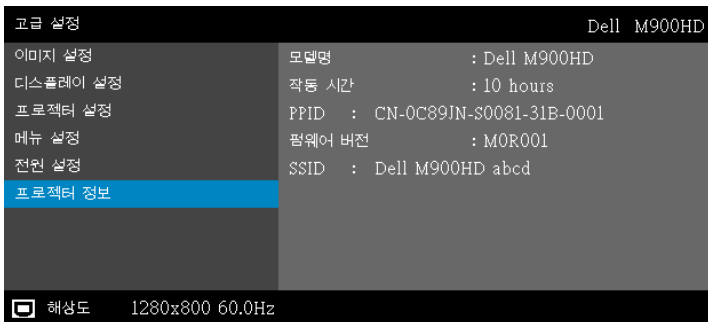

언어

OSD 에 대한 언어를 선택할 수 있습니다 . 다른 언어를 선택하려면 ◀ 및 ▶를 누르고 ✓를 눌러 언어를 선택합니다 .

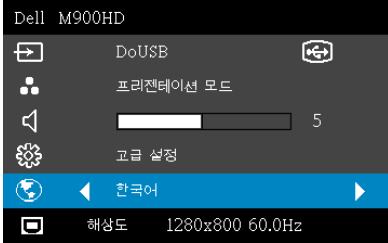

멀티미디어 개요

지원되는 멀티미디어 형식 :

사진 포맷

이미지 유형 (확장자 이름)	하위 유형	인코드 유형	최대 픽셀
GIF			8000 x 8000
PNG			8000 x 8000
BMP			8000 x 8000
JPEG/JPG	기준선	YUV420 YUV422 YUV440 YUV444	8000 x 8000
	프로그레시브	YUV420 YUV422 YUV440 YUV444	8000 x 8000

비디오 포맷

파일 포맷	최대 해상도	최대 비트 전송률 (bps)	최대 디스플레이	오디오 포맷
Motion JPEG	1920 x 1080, 30fps	20Mbps	1080p, 60 Hz	LPCM
AVI	1920 x 1080, 30fps	20Mbps	1080p, 60 Hz	MPEG-1
MPEG-4	1920 x 1080, 30fps	20Mbps	1080p, 60 Hz	Layer 3
MOV	1920 x 1080, 30fps	20Mbps	1080p, 60 Hz	
ASF	1920 x 1080, 30fps	20Mbps	1080p, 60 Hz	
MKV	1920 x 1080, 30fps	20Mbps	1080p, 60 Hz	
WMV	1920 x 1080, 30fps	20Mbps	1080p, 60 Hz	WMA

음악 형식

음악 유형 (확장자 이름)	최대 샘플 주파수 (KHz)	최대 비트 전송률 (Kbps)
LPCM	48 KHz	320 Kbps
MPEG-1 Layer 3	48 KHz	320 Kbps
WMA	48 KHz	320 Kbps
WAV	48 KHz	320 Kbps
OGG	48 KHz	320 Kbps

USB 로 멀티미디어 파일 유형 설정하는 법

참고 : 멀티미디어 USB 기능을 사용하려면 USB 플래시 디스크가 프로젝터에 플러그 인 되어야 합니다 .

사진 , 동영상 또는 음악 파일을 프로젝터에서 재생하려면 다음 단계를 따르십시오 :

- 1 전원 케이블을 연결하고 전원 버튼을 눌러 프로젝터를 켭니다 .

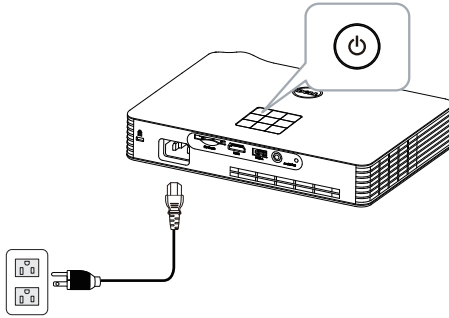

- 2 USB 플래시 디스크를 프로젝터에 연결합니다 .

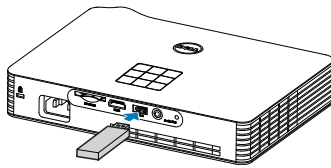

- 3 입력 소스 메뉴에서 **USB** 옵션을 선택하고 버튼을 누릅니다 .

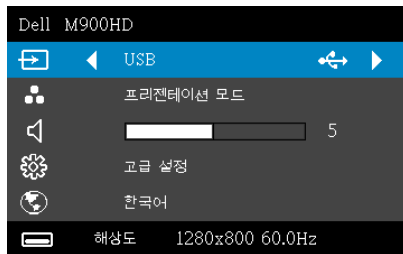

USB 화면은 다음과 같습니다 :

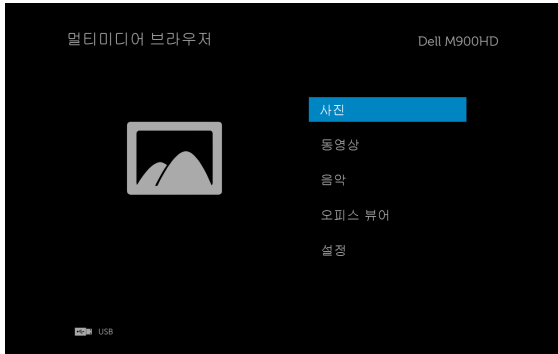

- 4 멀티미디어 파일을 선택합니다 : 사진, 동영상, 음악 또는 오피스 뷰어를 선택한 후 (✓) 을 눌러 재생을 시작합니다 . 또는 설정 옵션을 선택하여 멀티미디어 설정을 변경합니다 . 43 페이지에 있는 "멀티미디어 설정" 을 참조하십시오 .

SD Card 로 멀티미디어용 파일 형식을 설정하는 방법

참고 : 멀티미디어 SD 기능을 사용하려면 SD 카드가 프로젝터에 플러그인 되어 있어야 합니다 .

사진 , 동영상 또는 음악 파일을 프로젝터에서 재생하려면 다음 단계를 따르십시오 :

- 1 전원 케이블을 연결하고 전원 버튼을 눌러 프로젝터를 켭니다 .

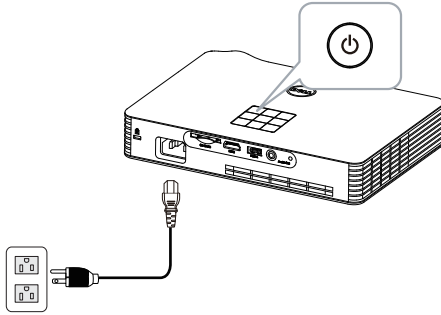

- 2 SD 카드를 프로젝터에 플러그인 합니다 . SD 카드를 플러그인 하면 이미징 입력 소스가 자동으로 SD 화면으로 전환됩니다 .

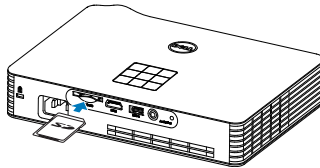

- 3 입력 소스 메뉴에서 SD 옵션을 선택하고 버튼을 누릅니다 .

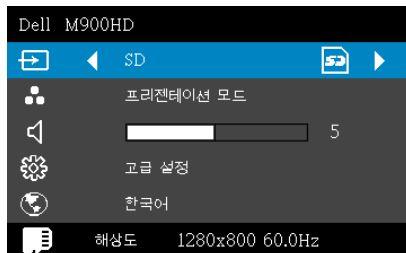

SD 화면은 다음과 같습니다 :



- 4 멀티미디어 파일을 선택합니다: 사진, 동영상, 음악 또는 오피스 뷰어를 선택한 후  을 눌러 재생을 시작합니다. 또는 설정 옵션을 선택하여 멀티미디어 설정을 변경합니다. 43 페이지에 있는 "멀티미디어 설정" 을 참조하십시오.

내장 메모리로 멀티미디어 파일 유형 설정하는 법

사진, 동영상 또는 음악 파일을 프로젝터에서 재생하려면 다음 단계를 따르십시오:

- 1 전원 케이블을 연결하고 전원 버튼을 눌러 프로젝터를 켭니다.

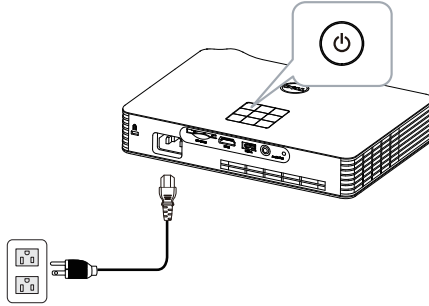

- 2 입력 소스 메뉴에서 내장 메모리 옵션을 선택하고 버튼을 누릅니다.

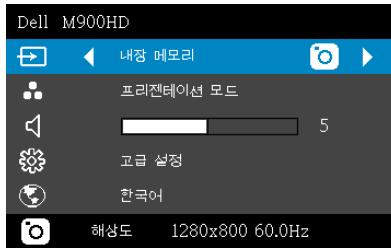

내장 메모리 화면은 다음과 같습니다 :

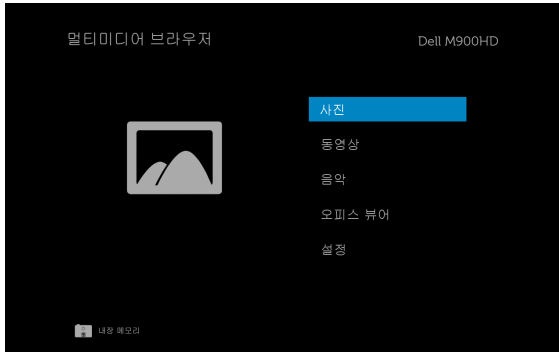

- 3 멀티미디어 파일을 선택합니다: 사진, 동영상, 음악 또는 오피스 뷰어를 선택한 후 (✓) 을 눌러 재생을 시작합니다 . 또는 설정 옵션을 선택하여 멀티미디어 설정을 변경합니다 . 43 페이지에 있는 "멀티미디어 설정" 을 참조하십시오 .





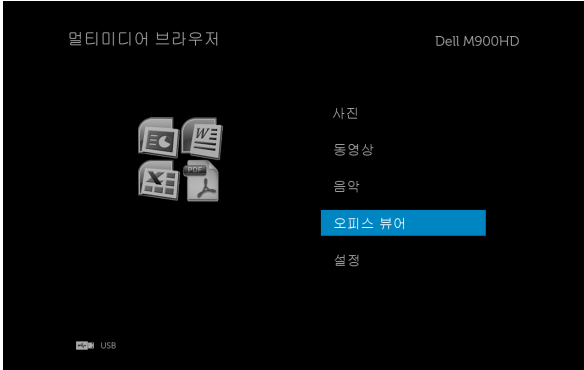

USB, SD 및 내장 메모리용 오피스 뷰어

오피스 뷰어 기능을 사용하여 MS Excel, MS Word, MS PowerPoint 및 PDF 파일을 사용할 수 있습니다.



버튼

위, 아래, 왼쪽 및 오른쪽 버튼을 사용하여 탐색하고, 프로젝터 패널 또는 리모컨에 있는  버튼으로 선택합니다.

버튼	위로 	아래로 	왼쪽 	오른쪽 	입력 	메뉴 
	기능 없음	기능 없음	이전 페이지	다음 페이지	기능 없음	이전 메뉴로 돌아가기

USB, SD 카드, 및 내장 메모리용 멀티미디어 설정

멀티미디어 설정 메뉴로 사진, 동영상 및 음악에 대한 설정을 변경할 수 있습니다.



참고: 멀티미디어 설정 메뉴 및 설정은 USB, SD 카드 및 내장 메모리와 같습니다.



슬라이드쇼 표시 간격 — (◀) 또는 (▶)를 눌러 슬라이드쇼 표시 간격을 선택합니다. 정해진 시간이 지나면 다음 사진으로 자동으로 전화됩니다. 옵션은 다음과 같습니다: **5 초, 10 초, 30 초, 및 1 분**.

슬라이드쇼 반복 — (◀) 또는 (▶)을 눌러 슬라이드쇼 반복을 **반복** 또는 **반복하지 않음** 반복 안 함으로 설정합니다.

영화 재생 모드 — (◀) 또는 (▶)를 눌러 동영상 재생 모드를 선택합니다. 옵션은 다음과 같습니다: **일회, 한 번 루프, 모두 루프 및 순서 섞기**.

음악 재생 모드 — (◀) 또는 (▶)를 눌러 동영상 재생 모드를 선택합니다. 옵션은 다음과 같습니다: **일회, 한 번 루프, 모두 루프 및 순서 섞기**.

Intel® 무선 디스플레이 (WiDi) 설치



참고 : 컴퓨터에서 다음과 같은 Intel® 무선 디스플레이 시스템 요구 사항을 충족해야 합니다 .

시스템 구성 요소	요구 사항
프로세서	<p>다음 모바일 프로세서 중 하나 :</p> <p>3 세대 Intel® Core™ 프로세서 : 모든 모바일 프로세서</p> <p>3 세대 Intel® Core™ i7 프로세서 : 640M; 660LM; 640LM; 620LM; 620M; 610E; 690UM; 680UM; 660UM; 640UM; 620UM; 660UE; 3610QM; 3770T; 3820QM; 3840QM; 2710QE; 2820QM; 2720QM; 2635QM; 2630QM; 2657M; 2649M; 2629M; 2620M; 2617M; 2540M; 2520M; 2510E; 2640LM; 2620LM; 2630UM; 2610UM; 2530UM; 2920XM</p> <p>3 세대 Intel® Core™ i5 프로세서 : 580M; 560M; 540M; 520M; 480M; 460M; 450M; 430M; 580UM; 560UM; 540UM; 520UM; 470UM; 430UM; 2540M; 2520M; 2410M; 2537M; 2430M; 2435M, 2450M; 2467M</p> <p>3 세대 Intel® Core™ i3 프로세서 : 390M; 380M; 370M; 350M; 330M; 330E; 3110M; 3120M; 3240; 3240T; 3217U; 3225; 3229Y; 3220; 3220T; 2310E; 2310M; 2312M; 2328M; 2330E; 2330M; 2340UE; 2348M; 2350M; 2357M; 2365M; 2367M; 2370M; 2377M</p>
그래픽	Intel® HD 그래픽
무선	<p>다음 중 하나 :</p> <p>Intel® Centrino® Wireless-N 1000, 1030, 2200 또는 2230</p> <p>Intel® Centrino® Wireless-N 2200 for Desktop</p> <p>Intel® Centrino® Advanced-N 6200, 6205, 6230 또는 6235</p> <p>Intel® Centrino® Advanced-N 6205 for Desktop</p> <p>Intel® Centrino® Wireless-N + WiMAX 6150</p> <p>Intel® Centrino® Advanced-N + WiMAX 6250</p> <p>Intel® Centrino® Ultimate-N 6300</p>

시스템 구성 요소 요구 사항

소프트웨어	Intel® My Wi-Fi Technology(Intel® MWT) 및 Intel® 무선 디스플레이가 사전에 설치되고 사용하도록 설정되어 있습니다 .
운영 체제	Windows 7(64 비트), Home Premium, Ultimate 또는 Professional Windows 7(32 비트), Home Premium, Ultimate, Professional 또는 Basic Windows 8 32 비트 및 64 비트 에디션

자세한 내용은 Intel® WiDi 웹사이트 www.intel.com/go/widi 를 참조하십시오 .

프로젝터에서 Intel® WiDi 를 사용하도록 설정합니다 .

- 1 전원 케이블을 연결하고 전원 버튼을 누릅니다 .

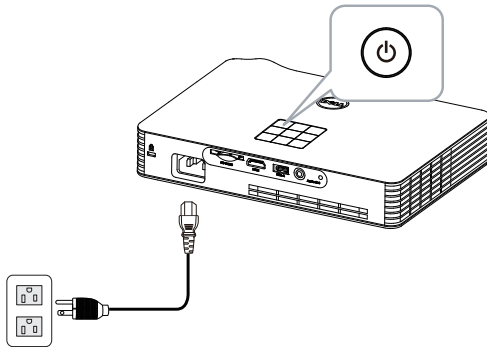

- 2 프로젝터의 제어판 또는 리모컨에 있는 메뉴 버튼을 누릅니다 .

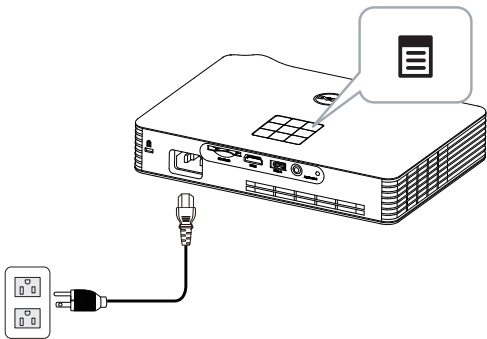

 참고 : , ,  및  버튼을 눌러 탐색하여  를 선택합니다 .

3 입력 소스로 Intel® WiDi 를 선택합니다 .

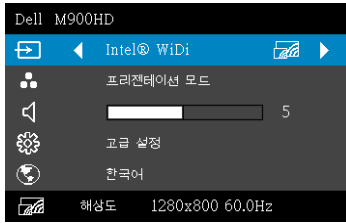

Intel® WiDi 안내 화면은 다음과 같습니다 .

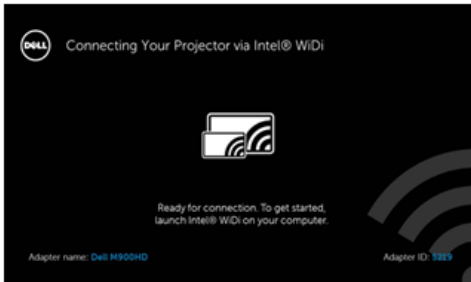

4 어댑터 이름 및 PIN 코드를 적어 두십시오 . 이 정보는 나중에 로그인 할 때 필요합니다 .

컴퓨터에서 Intel® WiDi 를 시작합니다 .

5 Windows 검색 표시줄에 WiDi 를 입력합니다 . 컴퓨터에 Intel® WiDi 가 내장 되어 있으면 검색 결과에 "Intel® WiDi" 응용 프로그램이 표시됩니다 .

6 컴퓨터를 M900HD 에 연결합니다 .



로그인

Intel® 무선 디스플레이 (WiDi) 설치의 단계 4 에서 제공된 PIN 코드를 입력하여 로그인한 후 확인을 클릭합니다 .

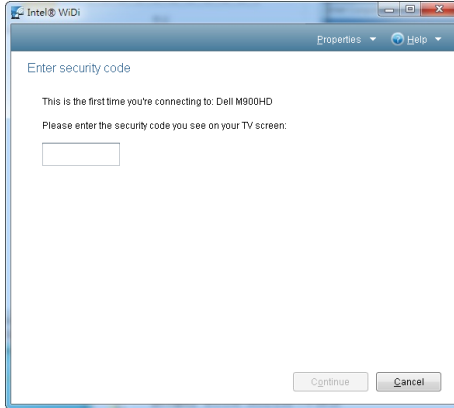

Wi-Fi 디스플레이 설치



참고 : 다음과 같은 최소한의 컴퓨터 시스템이 필요합니다 .

운영 체제 :

- Windows

Microsoft Windows XP Home 또는 Professional Service Pack 2 (32 비트 권장), Windows Vista 32 비트 및 Windows 7 Home 또는 Professional 32 비트 또는 64 비트 , Windows 8 32 비트 또는 64 비트

- MAC

MacBook 및 그 이상 , MacOS 10.5~10.8

최소 하드웨어 :

a Intel Dual Core 1.8 MHz 이상

b 256 MB RAM 필요 , 512 MB 또는 그 이상 권장

c 10MB 의 하드 디스크 공간 여유

d nViDIA 또는 ATI 그래픽 카드 (64 MB VRAM 이상)

e 이더넷 연결을 위한 이더넷 어댑터 (10 / 100 bps)

f WLAN 연결을 위한 WLAN 어댑터 지원(NDIS-규격 802.11b 또는 802.11g 또는 802.11n Wi-Fi 장치)

웹 브라우저

Microsoft Internet Explorer 6.0 또는 7.0 (권장) 또는 8.0, Firefox 2.0, Safari 3.0 이상





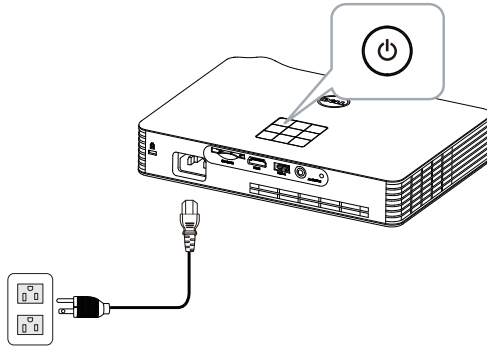

프로젝터의 Wi-Fi 활성화

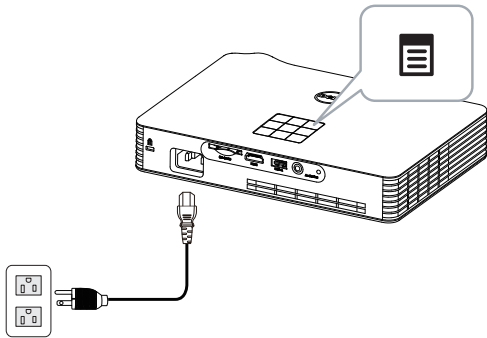
- 1 전원 케이블을 연결하고 전원 버튼을 누릅니다.



- 2 프로젝터의 제어판 또는 리모컨에 있는 메뉴 버튼을 누릅니다.



-  **참고 :** , ,  및  버튼을 눌러 탐색하여  를 선택합니다.
- 3 입력 소스로 **Wi-Fi** 를 선택합니다.



무선 안내 화면은 다음과 같습니다 :

The image shows a black screen with white and blue text and icons. At the top, the Dell logo is followed by the text "WiFi를 통해 프로젝터 연결하기". Below this, the heading "최초 연결 시" is followed by three numbered steps: 1. Connect the computer to the projector's wireless network (SSID). 2. Open a browser and enter the IP address shown on the screen. 3. Click '다운로드' to download the setup program. Below the steps are icons for a laptop, an IP address field, and a download arrow. The IP address shown is 192.168.100.10. At the bottom, a white box contains the text "프로젝터 연결 관리자를 시작하여 투사를 시작합니다" and "액세스 코드 2328" next to a lock icon. A blue Wi-Fi signal icon is on the right side of the screen.

WiFi를 통해 프로젝터 연결하기

최초 연결 시

1. 컴퓨터를 프로젝터의 무선 네트워크(SSID)에 연결합니다.
Dell M900HD Wireless Mobile
2. 웹 브라우저를 열고 브라우저의 주소 표시줄에 IP 주소를 입력합니다.
192.168.100.10
3. '다운로드'를 클릭하고 설치 프로그램을 실행합니다.

프로젝터 연결 관리자를 시작하여 투사를 시작합니다

액세스 코드 **2328**

- 4 무선 네트워크(SSID), IP 주소 및 액세스 코드를 적어두십시오. 이 정보는 나중에 로그인 할 때 필요합니다 .**

Dell 프로젝터 연결 관리자를 컴퓨터에 설치하기

5 컴퓨터를 M900HD 무선 네트워크에 연결합니다 .

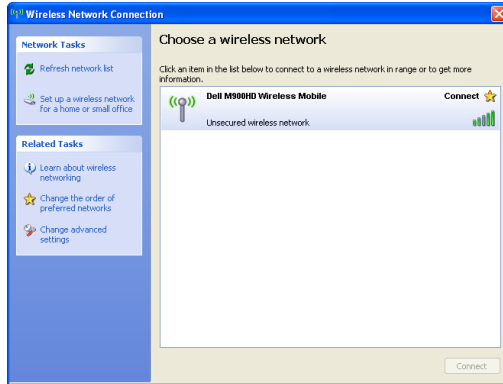

참고 :

- 컴퓨터에는 무선 네트워크 연결을 탐지하는 기능이 있습니다 .
- M900HD 무선 네트워크에 연결할 때 다른 무선 네트워크와의 무선 연결이 끊어질 수 있습니다 .



참고 : 모든 프록시를 끄십시오 . (In Microsoft® Windows Vista: 제어판 → 인터넷 옵션 → 연결 → LAN 설정을 클릭합니다)

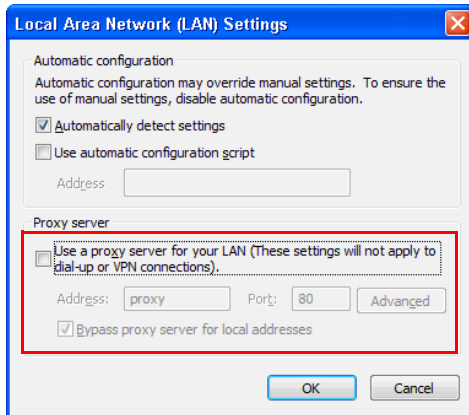

6 인터넷 브라우저를 여십시오 . M900HD 웹 관리 웹 페이지에 자동으로 연결됩니다 .



참고 : 웹 페이지가 자동으로 연결되지 않으면 브라우저의 주소 표시줄에 있는 프로젝터 화면에 표시된 IP 주소 (기본 IP 주소는 192.168.100.10) 를 입력하십시오 .

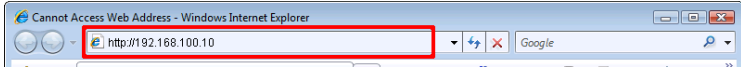

7 M900HD 웹 관리 페이지가 열립니다 . 최초 사용 시 **다운로드**를 클릭합니다 .

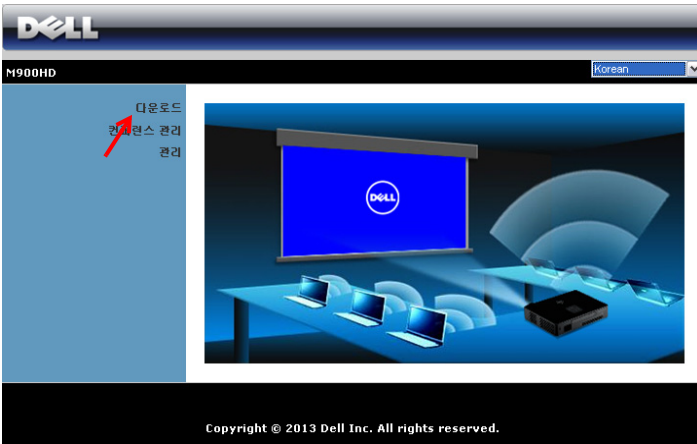

8 맞는 운영 체계를 클릭하고 **다운로드**를 선택합니다 .

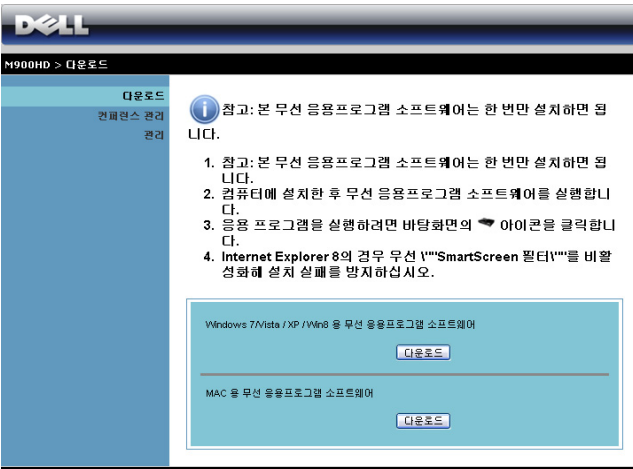

9 실행을 눌러 소프트웨어를 설치합니다.

 **참고** : 파일을 저장해 두었다가 나중에 설치할 수도 있습니다. 이를 위해 저장을 누릅니다.

 **참고** : 컴퓨터에 관한 권한 부재로 인해 응용프로그램을 설치할 수 없으면 네트워크 관리자에게 연락하십시오.

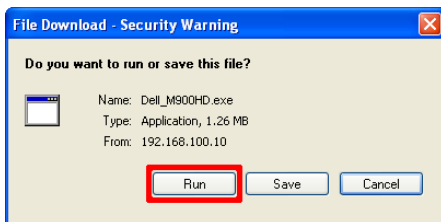

10 소프트웨어 설치가 시작됩니다. 화면 안내에 따라 설치를 완료하십시오.

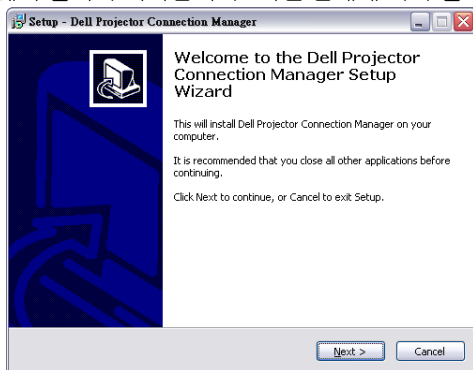

Dell 프로젝터 연결 관리자 실행

설치가 완료되면 프로그램이 실행되어 자동으로 검색합니다. 프로그램이 자동으로 실행되지 않을 경우 바탕 화면의  아이콘을 두 번 클릭하여 응용 프로그램을 시작할 수 있습니다. **Dell M900HD Wireless Mobile** 을 선택한 후 **확인**을 클릭합니다.

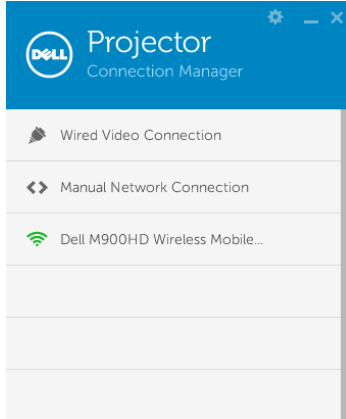

로그인



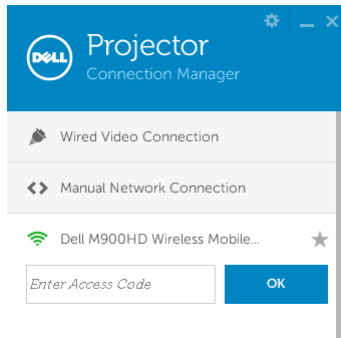



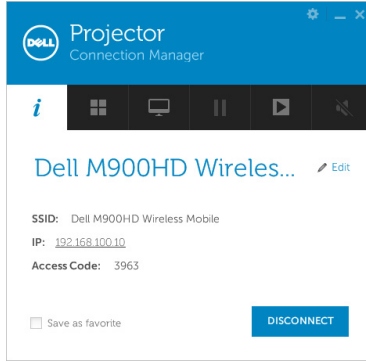

Wi-Fi 디스플레이 설치의 단계 4 에서 제공된 **액세스 코드**를 입력하여 로그인한 후 **확인**을 클릭합니다.



버튼 설명

로그인이 성공하면 다음과 같은 화면이 나타납니다 :



항목	설명	
1	상태 표시줄	
	설정	클릭하면 응용 프로그램 설정이 활성화됩니다 .
	최소화 버튼	응용 프로그램을 최소화합니다 .
	종료 버튼	응용 프로그램을 종료합니다 .
2	제어 톨바	
	정보	클릭하면 SSID, IP 및 액세스 코드 정보가 표시됩니다 .
	공유 모드	클릭하면 공유 모드가 활성화됩니다 .
	디스플레이 모드	클릭하면 디스플레이 모드가 변경됩니다 .
	일시 정지	투사가 일시 정지됩니다 .
	재생	이미지를 화면 전체에 투사합니다 .
	사운드	클릭하면 소리가 활성화됩니다 .

설정 사용하기

⚙️를 클릭하여 설정 메뉴를 표시합니다.

해상도 — 해상도를 설정할 수 있습니다.

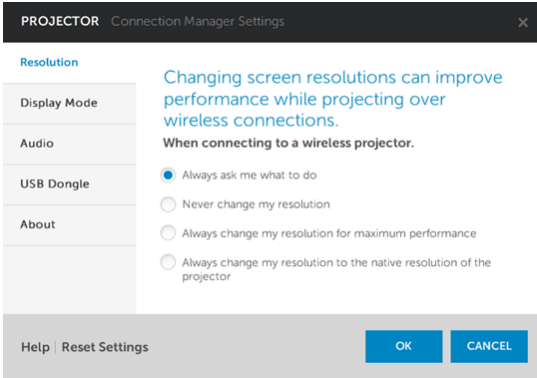

디스플레이 모드 — 기본 영사 모드를 설정할 수 있습니다.

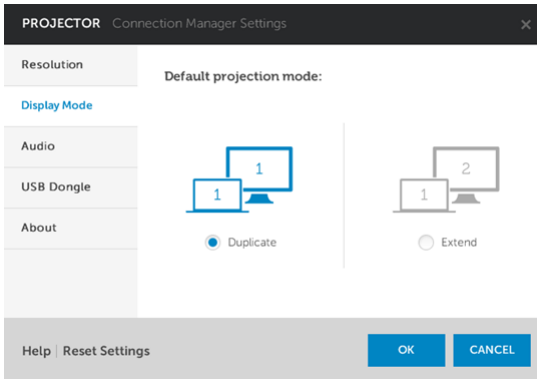

오디오 —오디오 설정을 변경할 수 있습니다 .

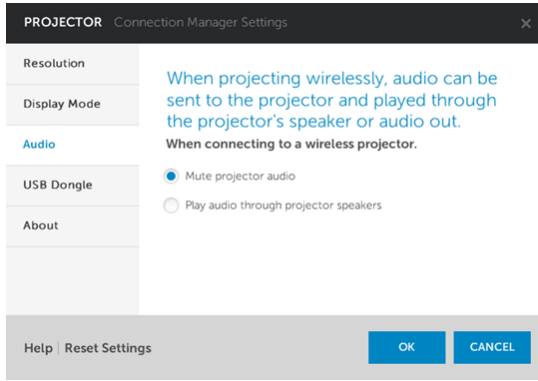

USB Dongle —USB 동글을 생성할 수 있습니다 . 70 페이지의 " 응용프로그램 토 큰 만들기 " 를 참조하십시오 .

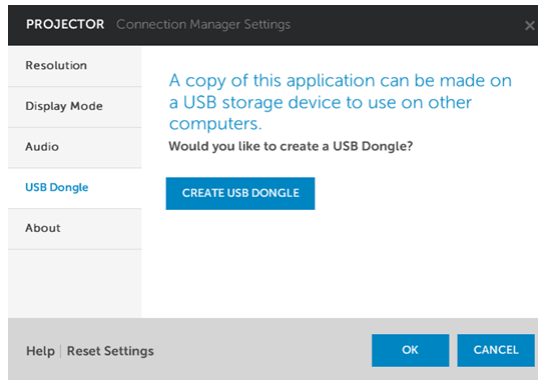

버전 정보 — 응용 프로그램 버전을 표시합니다.

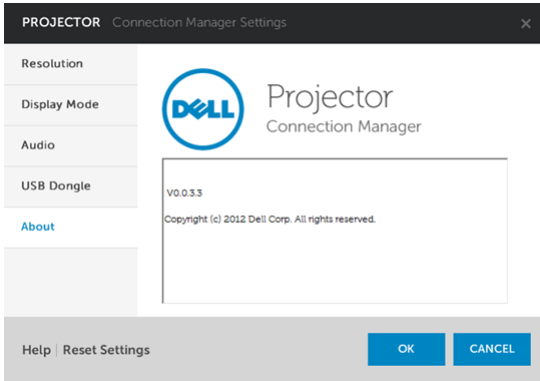

웹 관리에서 프로젝터 관리

네트워크 설정 구성

프로젝터가 네트워크에 연결되어 있으면 웹 브라우저를 통해 프로젝트에 액세스할 수 있습니다 .

웹 관리 액세스

인터넷 익스플로러 6.0 이상 또는 Firefox 2.0 이상을 사용하고 IP 주소를 입력합니다 . 이제 웹 관리에 액세스할 수 있으며 원격으로 프로젝터를 관리할 수 있습니다 .

홈 페이지

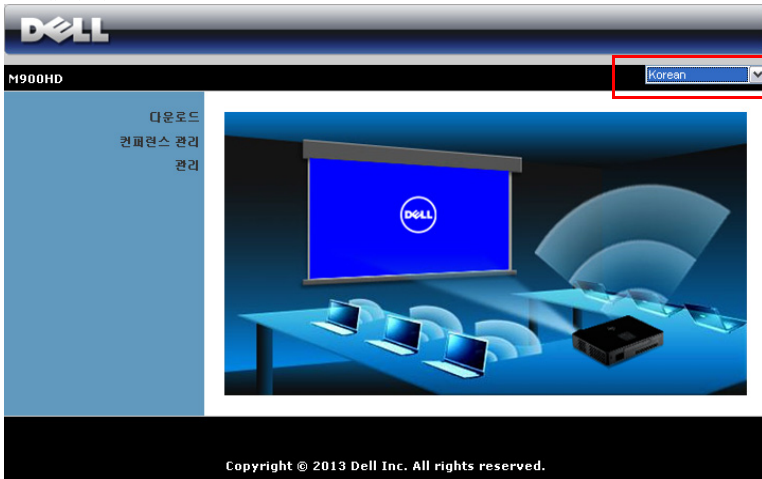

- 웹 브라우저에서 프로젝트의 IP 주소를 입력하면 웹 관리 홈페이지에 액세스할 수 있습니다 (기본 IP 주소 : 192.168.100.10).
- 목록에서 웹 관리 언어를 선택하십시오 .
- 왼쪽 탭에서 메뉴 항목을 클릭하여 페이지에 액세스합니다 .

Dell 프로젝터 연결 관리자 다운로드

48 페이지의 "Wi-Fi 디스플레이 설치" 를 참조하십시오 .

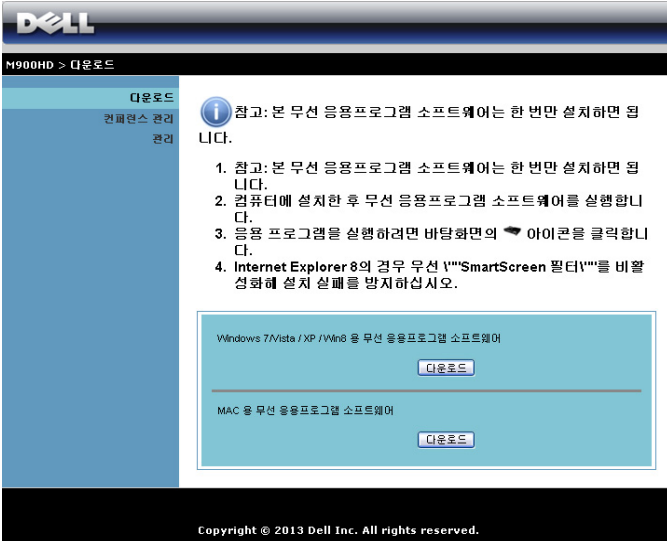

M900HD > 다운로드

다운로드
컨퍼런스 관리
관리

i 참고: 본 무선 응용프로그램 소프트웨어는 한 번만 설치하면 됩니다.

1. 참고: 본 무선 응용프로그램 소프트웨어는 한 번만 설치하면 됩니다.
2. 컴퓨터에 설치한 후 무선 응용프로그램 소프트웨어를 실행합니다.
3. 응용 프로그램을 실행하려면 바탕화면의  아이콘을 클릭합니다.
4. Internet Explorer 8의 경우 무선 "SmartScreen 필터"를 비활성화해 설치 실패를 방지하십시오.

Windows 7/Vista / XP / Win8 용 무선 응용프로그램 소프트웨어
다운로드

MAC 용 무선 응용프로그램 소프트웨어
다운로드

Copyright © 2013 Dell Inc. All rights reserved.

컴퓨터의 운영체계에 해당하는 **다운로드** 버튼을 클릭합니다 .

속성 관리

관리

The screenshot shows the Dell M900HD management interface. At the top is the Dell logo. Below it, the breadcrumb "M900HD > 관리" is visible. A left sidebar contains navigation options: "다운로드", "컨피런스 관리", and "관리". The main content area is a light blue box containing a login form. The form has two rows: the first row contains a label "관리자 암호" (Administrator Password), an input field, and a "로그인" (Login) button; the second row contains a label "PPID" and the value "CN-0C89JN-S0081-31B-0001". At the bottom of the interface, a black bar contains the text "Copyright © 2013 Dell Inc. All rights reserved."

관리 페이지에 액세스하려면 관리자 암호가 필요합니다 .

- **관리자 암호:** 관리자 암호를 입력한 후 **로그인**을 클릭하십시오. 디폴트 암호는 "admin" 입니다 . 암호를 변경하려면 66 페이지의 " 암호 변경 " 을 참조하십시오 .

시스템 상태



M900HD > 관리 > 시스템 상태 홈 >>

시스템 상태	네트워크 상태	
네트워크 설정	IP 주소	192.168.100.10
프로젝션 설정	서브넷 마스크	255.255.255.0
암호 변경	기본 게이트웨이	192.168.100.10
초기화	연결 상태	
공백이 업데이트	투사 상태	투사 대기
 시스템 재부팅	전체 사용자	0
	프로젝터 상태	
	모델명	M900HD

Copyright © 2013 Dell Inc. All rights reserved.

네트워크 상태, 연결 상태 및 프로젝터 상태 정보를 표시합니다.

네트워크 상태

The screenshot displays the Dell M900HD network configuration utility. The interface is divided into three main sections: IP 설정 (IP Settings), DHCP 서버 설정 (DHCP Server Settings), and 무선 설정 (Wireless Settings). The IP setting is currently set to '자동' (Automatic). The DHCP server is also set to '자동' (Automatic). The wireless settings show SSID 'Dell M900HD cbc2' and Frequency Band '2.4 GHz'.

Section	Setting	Value
IP 설정	IP 주소	192 . 168 . 100 . 10
	서브넷 마스크	255 . 255 . 255 . 0
	기본 게이트웨이	192 . 168 . 100 . 10
	DNS 서버	192 . 168 . 100 . 10
	Mode	<input checked="" type="radio"/> IP 주소 자동 설정 / <input type="radio"/> 다음 IP 주소 사용
DHCP 서버 설정	Mode	<input checked="" type="radio"/> 자동 / <input type="radio"/> 비활성화
	시작 IP	192 . 168 . 100 . 11
	마지막 IP	192 . 168 . 100 . 254
	서브넷 마스크	255 . 255 . 255 . 0
	기본 게이트웨이	192 . 168 . 100 . 10
무선 설정	지역	---- WORLDWIDE ----
	SSID	Dell M900HD cbc2
	SSID 방송	<input checked="" type="radio"/> 사용 / <input type="radio"/> 비활성화
	Frequency Band	<input checked="" type="radio"/> 2.4 GHz / <input type="radio"/> 5 GHz
	채널	자동
	시큐리티	비활성화
	키	

IP 설정

- IP 주소 자동 설정을 선택하여 프로젝터에 IP 주소를 자동으로 할당하거나 다음 IP 주소 사용으로 IP 주소를 수동으로 지정합니다 .

DHCP 서버 설정

- 자동으로 선택하면 DHCP 서버에서 시작 IP, 마지막 IP, 서브넷 마스크, 기본 게이트웨이, 및 DNS 서버에 주소를 자동으로 설정하고, 사용 불능을 선택하면 이 기능을 사용하지 않습니다 .

무선 설정

- **사용**을 선택하면 **지역, SSID, SSID 방송, 주파수 대역, 채널, 암호화 및 키**를 설정합니다. **사용 불능**을 선택하면 무선 설정을 사용하지 않습니다.

SSID: 최대 32 글자까지 가능합니다.

암호화: WPA 키를 사용하지 않거나, ASCII 또는 HEX 스트링에서 64 bit 또는 128 bit 를 선택할 수 있습니다.

키: 암호화를 사용하면, 선택한 암호화 모드에 따라 키 값을 설정해야 합니다.

적용 버튼을 눌러 저장하면 변경이 적용됩니다. 변경 사항을 적용하려면 프로젝터를 다시 시작해야 합니다.

프로젝션 설정



프로젝션 설정

로그인 코드 : 프로젝터에서 생성되는 로그인 코드를 선택할 수 있습니다 . 3 가 지 옵션이 있습니다 :

- **사용 불능** : 시스템에 로그인할 때 로그인 코드가 필요하지 않습니다 .
- **무작위** : 기본은 무작위로 설정되어 있습니다 . 로그인 코드가 무작위로 생성됩니다 .
- **다음 코드 사용** : 4 자리 수 코드를 입력합니다 . 입력한 코드는 시스템에 로그인할 때 사용됩니다 .

적용 버튼을 눌러 저장하면 변경이 적용됩니다 . 변경 사항을 적용하려면 프로젝터를 다시 시작해야 합니다 .

암호 변경

M900HD > 관리 > 암호 변경

시스템 상태
네트워크 설정
프로젝션 설정
암호 변경
초기화
플래시 업데이트
시스템 재부팅

관리

새 암호 입력	<input type="text"/>	적용
새 암호 확인	<input type="text"/>	

Copyright © 2013 Dell Inc. All rights reserved.

이 페이지에서 관리자 암호를 변경할 수 있습니다 .

- **새 암호 입력** : 새 암호 입력 .
- **새 암호 확인** : 암호를 다시 입력한 후 **적용**을 클릭합니다 .



참고 : 관리자 암호를 잊은 경우 Dell 에 연락하십시오 .

초기화

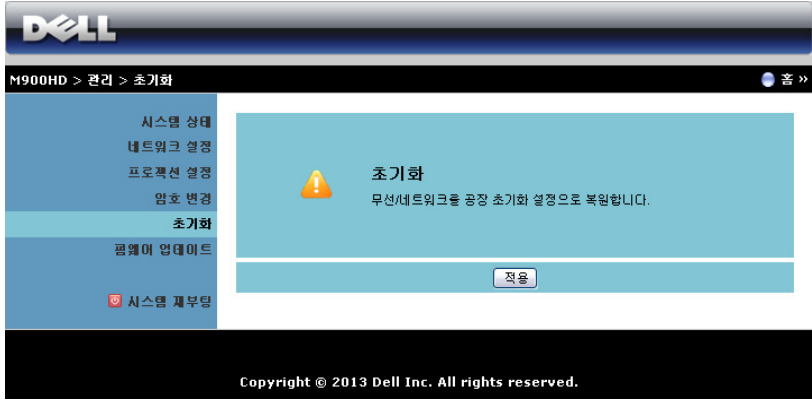

M900HD > 관리 > 초기화

시스템 상태
네트워크 설정
프로젝션 설정
암호 변경
초기화
플래시 업데이트
시스템 재부팅

초기화

무선네트워크를 공장 초기화 설정으로 복원합니다.

적용

Copyright © 2013 Dell Inc. All rights reserved.

적용 버튼을 클릭하면 모든 무선 / 네트워크 설정이 공장 초기화로 되돌아 갑니다 .

펌웨어 업데이트

펌웨어 업그레이드 페이지에서 프로젝터의 Wi-Fi 및 Intel® WiDi 펌웨어를 업데이트하십시오.



M900HD > 관리 > 펌웨어 업데이트 홈 >>

시스템 상태	무선 펌웨어 버전	W23
네트워크 설정	출시일	20130419
프로젝션 설정	펌웨어 업데이트는 몇 분이 소요됩니다. 일단 시작되면 중단하지 마십시오. 업데이트가 완료되면 무선 시스템이 자동으로 재부팅됩니다. 업데이트 할 파일(*.awd)을 선택하십시오.	
암호 변경	파일명	<input type="text"/> <input type="button" value="찾아보기..."/>
초기화	<input type="button" value="업데이트"/>	

펌웨어 업데이트

시스템 재부팅

Copyright © 2013 Dell Inc. All rights reserved.

펌웨어 업데이트를 시작하려면 다음의 순서를 따르십시오 :

- 1 dell.com/support 에서 펌웨어 파일을 다운로드할 수 있습니다 .
- 2 **찾아보기**를 눌러 업데이트할 파일을 선택합니다 .
- 3 **업데이트** 버튼을 눌러 시작합니다 . 시스템이 펌웨어를 업데이트하는 동안 기다립니다 .

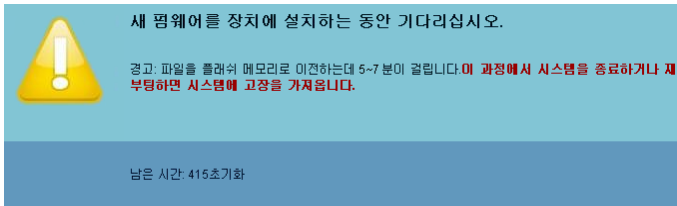

새 펌웨어를 장치에 설치하는 동안 기다리십시오.

경고: 파일을 플래쉬 메모리로 이전하는데 5~7 분이 걸립니다. 이 과정에서 시스템을 종료하거나 재부팅하면 시스템에 고장을 가져옵니다.

남은 시간: 415초기화

△ **주의 : 시스템이 손상될 수 있으므로 업데이트 과정을 중간에 멈추지 마십시오 !**

- 4 업데이트가 완료되면 **확인**을 누릅니다 .

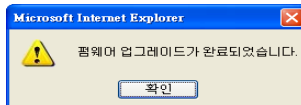

시스템 재부팅

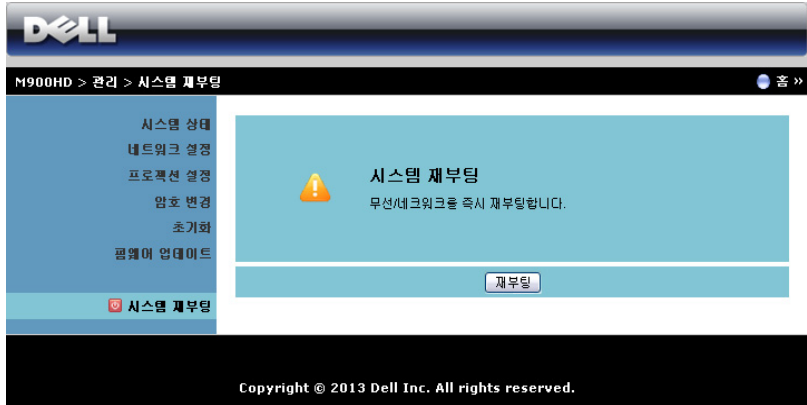

M900HD > 관리 > 시스템 재부팅

- 시스템 상태
- 네트워크 설정
- 프로젝션 설정
- 암호 변경
- 초기화
- 콤웨어 업데이트
- 시스템 재부팅**

시스템 재부팅
무선(네트워크)을 즉시 재부팅합니다.

재부팅

Copyright © 2013 Dell Inc. All rights reserved.

재부팅을 누르면 시스템이 재부팅됩니다 .

응용프로그램 토큰 만들기

응용프로그램 토큰은 USB 토큰을 사용하여 플러그 및 쇼우를 수행할 수 있습니다.

- 1 응용 프로그램 소프트웨어에서  > **USB 동글**을 클릭합니다.
- 2 다음이 화면에 나타납니다. **다음**을 누릅니다.



- 3 플래시 드라이브를 컴퓨터의 USB 포트에 끼웁니다. 목록에서 드라이브를 선택한 후 **다음**을 클릭합니다.

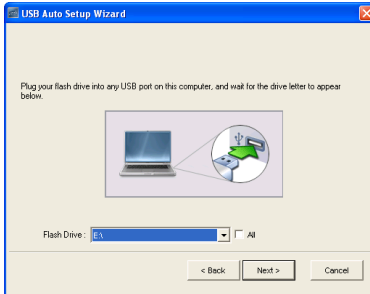

- 4 마법사를 종료하려면 **완료**를 누릅니다.



4

프로젝터 문제 해결



프로젝터에 문제가 있으면 다음 문제 해결 정보를 참조하십시오. 문제가 계속 되면 Dell 에 문의하십시오 (79 페이지의 Dell ™에 문의하기를 참조하십시오).



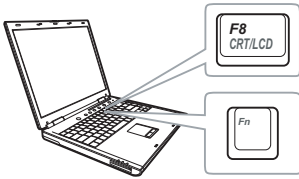

문제점

화면에 이미지가 나타나지 않는 경우



해결 방법

- 프로젝터가 켜져 있는지 확인하십시오.
- 입력 소스 메뉴에서 올바른 입력 소스를 선택했는지 확인하십시오.
- 외부 그래픽 포트가 작동하는지 확인하십시오. Dell 컴퓨터를 사용하는 경우에는   (Fn+F8) 키를 누르십시오. 다른 컴퓨터를 사용하는 경우에는 각 설명서를 참조하십시오. 이미지가 올바르게 표시되지 않으면 컴퓨터의 비디오 드라이버를 업데이트 하십시오. Dell 컴퓨터는 support.dell.com 을 참조하십시오.
- 모든 케이블이 안전하게 연결되었는지 확인합니다. 7 페이지의 "프로젝터 연결" 을 참조하십시오.
- 커넥터의 핀이 구부러지거나 부러지지 않았는지 확인하십시오.
- 고급 설정 메뉴의 **프로젝터 설정**에서 **테스트 패턴**을 사용하십시오. 테스트 패턴의 색상이 정확하게 표시되는지 확인하십시오.

<p>문제점 (계속)</p> <p>이미지의 일부만 표시되거나, 스크롤되거나, 부정확하게 표시되는 경우</p>	<p>해결 방법 (계속)</p> <p>Dell™ 노트북 컴퓨터를 사용하는 경우에는 컴퓨터의 해상도를 WXGA (1280 x 800) 로 설정하십시오 .</p> <ul style="list-style-type: none"> a Microsoft® Windows® 바탕 화면에서 사용하지 않는 부분을 마우스 오른쪽 버튼으로 클릭하고, 등록 정보를 선택한 후에 설정 탭을 선택하십시오 . b 외부 모니터 포트에 대한 설정이 1280 x 800 픽셀인지 확인합니다 . c   (Fn+F8) 키를 누릅니다 . <p>해상도 변경에 문제가 있거나 모니터 작동이 멈춘 경우에는 모든 장치와 프로젝터를 다시 시작하십시오 .</p> <p>Dell™ 노트북 컴퓨터를 사용하지 않는 경우에는 설명서를 참조하십시오 . 이미지가 올바르게 표시되지 않으면 컴퓨터의 비디오 드라이버를 업데이트 하십시오 . Dell 컴퓨터의 경우 dell.com/support 를 참조하십시오 .</p>
<p>화면에 프레젠테이션이 표시되지 않는 경우</p>	<p>노트북 컴퓨터를 사용하는 경우에는   (Fn+F8) 키를 누르십시오 .</p>
<p>이미지가 불안정하거나 깜박이는 경우</p>	<p>고급 설정 메뉴의 OSD 디스플레이 설정에서 트래킹을 조정하십시오 (PC 모드만 해당) .</p>
<p>이미지에 수직으로 깜박이는 막대가 나타나는 경우</p>	<p>고급 설정 메뉴의 OSD 디스플레이 설정에서 주파수를 조정하십시오 (PC 모드만 해당) .</p>
<p>이미지 색상이 잘못된 경우</p>	<p>고급 설정 메뉴의 프로젝터 설정에서 테스트 패턴을 사용하십시오 . 테스트 패턴의 색상이 정확하게 표시되는지 확인하십시오 .</p>
<p>이미지 초점이 맞지 않는 경우</p>	<ul style="list-style-type: none"> 1 프로젝터 렌즈의 초점 링을 조절하십시오 . 2 투사 스크린이 프로젝터로부터 투사 거리 내에 있는지 확인하십시오 (2.98 피트 [91 cm] 에서 7.87 피트 [240 cm] 사이) .
<p>이미지가 거꾸로 표시되는 경우</p>	<p>OSD 에서 고급 설정의 프로젝터 설정을 선택하고 프로젝터 모드를 조정하십시오 .</p>

문제점 (계속)	해결 방법 (계속)
오류 LED 가 황색으로 깜박이는 경우	프로젝터 팬에 장애가 발생하여 프로젝트가 자동으로 꺼집니다 .
TEMP LED 가 황색으로 켜지는 경우	램프가 과열된 것입니다 . 디스플레이가 자동으로 꺼집니다 . 프로젝트가 식은 후에 다시 디스플레이를 켜십시오 . 문제가 계속되면 Dell 에 문의하십시오 .
TEMP LED 가 황색으로 깜박이는 경우	프로젝터 팬에 장애가 있으면 프로젝트는 자동으로 종료됩니다 . 프로젝트 모드를 취소하려면 전원 버튼을 10 초 동안 누릅니다 . 5 분 정도 기다린 다음 다시 전원을 켜십시오 . 문제가 계속되면 Dell 에 문의하십시오 .
화면에 OSD 가 표시되지 않는 경우	패널에서 메뉴 버튼을 15 초 동안 눌러 OSD 잠금을 해제하십시오 . 30 페이지의 메뉴 잠금 을 확인하십시오 .
리모컨이 부드럽게 작동하지 않거나 제한된 범위 내에서만 작동하는 경우	배터리가 부족할 수 있습니다 . 리모컨에서 LED 표시등이 너무 흐릿하지 않은지 확인하십시오 . 그렇다면 새 CR2025 배터리로 교체하십시오 .
DoUSB 가 표시되지 않음	<p>USB 를 통한 디스플레이가 자동으로 실행되어야 합니다 . USB 디스플레이를 수동으로 실행하려면 내 컴퓨터로 이동하여 "USB_Display.exe" 를 실행하십시오 .</p> <p> 참고 : 드라이버 설치 시 관리자 권한이 필요할 수 있습니다 . 네트워크 관리자에게 연락하여 도움을 받으십시오 .</p>

안내 신호

투사 상태	설명	제어 버튼		표시등	
		전원 (흰색 / 황색)	TEMP (황색)	 (황색)	
대기 모드	프로젝터가 대기 모드에 있습니다. 전원을 켜 준비가 되었습니다.	백색 정명	끄기	끄기	끄기
LED 켜짐	프로젝터가 정상 모드에 있고, 이미지를 표시할 준비가 되었습니다.	흰색	끄기	끄기	끄기
냉각 모드	프로젝터를 끄려고 냉각 중입니다.	흰색	끄기	끄기	끄기
프로젝터 과열	통풍구가 막혔거나 주위 온도가 35°C 이상입니다. 프로젝터가 자동으로 꺼집니다. 통풍구가 막히지 않았고 주위 온도가 작동 범위 내에 있는지 확인하십시오. 문제가 계속되면 Dell 에 문의하십시오.	끄기	황색	끄기	끄기
팬 고장	팬 중의 하나에 장애가 발생했습니다. 프로젝터가 자동으로 꺼집니다. 문제가 계속되면 Dell 에 문의하십시오.	끄기	황색으로 깜박임	끄기	끄기
LED 고장	LED 결함.	끄기	끄기	황색	끄기
R-LED 드라이버 과열	통풍구가 막혔거나 R-LED 드라이버가 과열되었습니다. 프로젝터가 자동으로 꺼집니다. 프로젝터가 식은 후에 다시 디스플레이를 켜십시오. 문제가 계속되면 Dell 에 문의하십시오.	황색	황색	끄기	끄기

5

사양

광 밸브	0.45" WXGA S450 DMD, DarkChip3™
밝기	900 ANSI 루멘 (최고)
대비율	최대 : 10000:1 APM 기본 : 700:1 표준 (완전히 켜짐 / 완전히 꺼짐)
균일성	85% 표준 (일본 표준 - JBMA)
픽셀 수	1280 x 800 (WXGA)
가로세로비	16:10
내부 플래시 메모리	2 GB 메모리 (최대)
표시 색상	10 억 7 천만 색상
투사 렌즈	고정식 초점 렌즈, F/1.5 투영율 =1.4 와이드 및 텔레 오프셋 비율 : 105% ± 5%
투사 화면 크기	30~80 인치 (대각선)
투사 거리	2.98~7.87 ft (91 cm ~ 240 cm)
비디오 호환성	HDMI 입력 : 1080p, 720p, 576i/p, 480i/p
전원	PFC 입력이 있는 범용 AC 100-240 V 50/60 Hz
소비 전력	보통 모드 : 142 W ±10% @ 110 Vac 환경 친화 모드 : 106 W ±10% @ 110 Vac 절전 모드 : <0.5 W (팬 속도 최저에서) 대기 모드 : < 0.5 W
오디오	스피커 1 개, 3 와트 RMS
노이즈 레벨	전체 켜짐 모드 : 표준 : 36 dB(A), 최대 : 38 dB(A) 환경 친화 모드 : 표준 : 34 dB(A), 최대 : 36 dB(A)
무게	3.5 lbs (1.59 kg)

크기 (폭 x 높이 x 깊이) 9.13 x 1.69 x 6.46 인치 (232 x 43 x 164 mm)

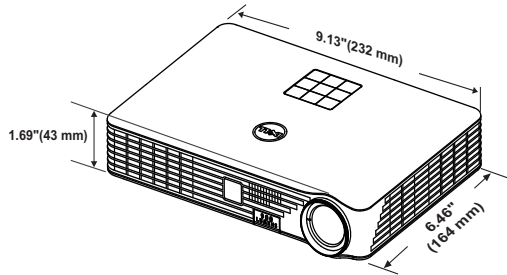

환경

작동 온도 : 5 °C - 35 °C (41 °F - 95 °F)

습도 : 최고 80%

보관 온도 : 0 °C - 60 °C (32 °F - 140 °F)

습도 : 최고 90%

선적 온도 : -20 °C - 60 °C (-4 °F - 140 °F)

습도 : 최고 90%

I/O 커넥터

전원 : AC 전원 소켓 1 개 (3- 핀 - C14 inlet)

HDMI 입력 : HDMI 1.3 지원용 HDMI 커넥터 한 1 개 . HDCP 규격 .

오디오 출력 : 3.5 mm 스테레오 미니폰 잭 .

USB (타입 A) 포트 : USB 디스플레이 , 멀티미디어 재생 (동영상 / 음악 / 사진 / 오피스 뷰어) , USB 메모리 저장장치 액세스 (USB 플래시 드라이브 / 내장형 메모리) 및 프로젝터 펌웨어 업그레이드를 지원하기 위한 USB 커넥터 한 개 .

USB 섬 드라이브는 최대 32 GB 를 지원할 수 있습니다 .

SD 카드 슬롯 : 멀티미디어 재생 지원용 SD 커넥터 한 개 (동영상 / 음악 / 사진 / 오피스 뷰어) .

SD 카드는 최대 32 GB 를 지원할 수 있습니다 .

무선

무선 표준 : IEEE 802.11a/b/g/n (2T2R)

OS 환경 : Windows 8/7/Vista/XP/2000 ,
MAC OS X

MobiShow 및 WiFi-Doc 투사를 지원합니다 .

광원

무수은 LED (보통 모드에서 최대 20000 시간)



참고 : 프로젝터에 대한 LED 수명율은 밝기 감소에 대한 측정이며 출력이 정지되고 LED가 꺼지는 시간에 대한 측정치가 아닙니다. LED 수명은 규정된 LED에 대해 규정된 루멘의 약 50% 정도의 밝기가 감소하게 되면 LED의 수명이 다 된 것으로 정의하고 있습니다. LED 수명율은 어떠한 방법으로도 보장하지 않습니다. LED의 실제 수명은 사용자의 패턴 및 사용환경에 따라 변합니다. 사용 환경이 더럽거나, 고온, 또는 하루에 장시간 사용, 갑작스런 전원 중단 등 같은 악 조건에서의 프로젝터 사용은 LED의 수명을 단축하거나 고장의 원인이 될 수 있습니다.

호환성 모드 (디지털)

해상도	재생율 (Hz)	수평 동기신호 주파수 (KHz)	픽셀 클럭 (MHz)
640 x 350	70.087	31.469	25.175
640 x 480	59.940	31.469	25.175
720 x 480 p60	59.940	31.469	27.000
720 x 576 p50	50.000	31.250	27.000
720 x 400	70.087	31.469	28.322
640 x 480	75.000	37.500	31.500
640 x 480	85.008	43.269	36.000
800 x 600	60.317	37.879	40.000
800 x 600	75.000	46.875	49.500
800 x 600	85.061	53.674	56.250
1024 x 768	60.004	48.363	65.000
1280 x 720 p50	50.000	37.500	74.250
1280 x 720 p60	60.000	45.000	74.250
1920 x 1080 i50	50.000	28.125	74.250
1920 x 1080 i60	60.000	33.750	74.250
1280 x 720	59.855	44.772	74.500
1024 x 768	75.029	60.023	78.750
1280 x 800	59.810	49.702	83.500
1366 x 768	59.790	47.712	85.500
1360 x 768	60.015	47.712	85.500
1024 x 768	84.997	68.677	94.500
1440 x 900	59.887	55.935	106.500
1280 x 1024	60.020	63.981	108.000
1400 x 1050	59.978	65.317	121.750
1280 x 800	84.880	71.554	122.500
1280 x 1024	75.025	79.976	135.000
1440 x 900	74.984	70.635	136.750
1680 x 1050	59.954	65.290	146.250
1280 x 960	85.002	85.938	148.500
1920 x 1080	60.000	67.500	148.500
1024 x 768	119.989	97.551	115.500



참고 : HDMI 1024x768@120 Hz DLP Link 3D, 순차 프레임

6

Dell 에 문의하기

미국 내 고객은 800-WWW-DELL(800-999-3355) 로 전화하십시오 .



참고 : 활성 인터넷 연결이 없으면 구매 인보이스 , 포장 명세서 , 청구서 또는 Dell 제품 카탈로그에서 연락처 정보를 찾을 수 있습니다 .

Dell ™ 은 몇몇 온라인과 전화 기반 지원과 서비스 옵션을 제공합니다 . 이용 가능성은 나라와 제품에 따라 다르며 , 사용자의 지역에선 일부 서비스를 이용하지 못할 수도 있습니다 . 판매 , 기술 지원 또는 고객 서비스 문제로 Dell 에 연락하려면 :

- 1 www.dell.com/contactDell 로 가십시오 .
- 2 인터랙티브 맵에서 지역을 선택합니다 .
- 3 문의 분야를 선택합니다 .
- 4 필요에 따라 적절한 서비스 또는 지원 링크를 선택합니다 .

7

부록 : 용어 설명

ANSI 루멘 — 밝기를 측정하는 표준 . 제곱미터 이미지를 9 개의 동일한 직사각형으로 나누고 , 각 직사각형의 중앙에서 룩스 (또는 밝기) 를 측정하고 , 9 개 수치를 평균하여 측정합니다 .

가로세로비 — 가장 많이 사용하는 화면 비는 4:3 입니다 . 초기 TV 및 컴퓨터의 비디오 형식인 4:3 화면 비는 화면의 가로 길이와 세로 길이의 비율이 4:3 인 것을 의미합니다 .

밝기 — 디스플레이나 프로젝션 디스플레이 또는 프로젝션 장치에서 나오는 빛의 양 . 프로젝터의 밝기는 ANSI 루멘 단위로 측정합니다 .

색온도 — 백색광의 색채 현시 . 낮은 색 온도는 더 따뜻한 (더 누르스름하거나 불그스름한) 빛을 뜻하고 높은 색 온도는 더 차가운 (더 푸르스름한) 빛을 뜻합니다 . 색 온도의 표준 단위는 켈빈 (K) 입니다 .

압축 해상도 — 입력 이미지가 프로젝터의 기본 해상도보다 높으면 결과 이미지는 프로젝터의 기본 해상도에 맞게 크기가 조정됩니다 . 디지털 장치의 압축 특성은 일부 이미지 내용이 손실된다는 것을 뜻합니다 .

대비율 — 화상에서 밝은 값과 어두운 값의 범위 또는 최대값과 최소값 사이의 비율 . 프로젝션 업계에서는 다음 두 가지 방법으로 비율을 측정합니다 .

- 1 *완전히 켜짐/꺼짐* — 완전 백색 이미지의 광 출력(완전히 켜짐)과 완전 흑색 이미지의 광 출력 (완전히 꺼짐) 사이의 비율 측정 .
- 2 *ANSI* — 16 개의 흑색과 백색 사각형이 교대로 섞인 패턴 측정 . 백색 사각형의 평균 광 출력을 흑색 사각형의 평균 광 출력으로 나눠서 ANSI 대비율을 결정합니다 .

완전히 켜짐/ 꺼짐 대비의 값이 항상 동일한 프로젝터의 ANSI 대비 값보다 큼니다 .

dB — 데시벨 — 일반적으로 두 개의 음향 또는 전기 신호 사이의 강도나 세기의 상대적 차이를 나타내는 데 사용하는 단위로 , 크기는 두 레벨의 비율을 일반 로그하고 10 을 곱한 값과 같습니다 .

대각선 화면 — 화면이나 영사되는 이미지의 크기를 측정하는 방법 . 한 쪽 구석에서 맞은편 구석까지 측정합니다 . 높이 9 피트 , 넓이 12 피트 화면은 대각선 길이가 15 피트입니다 . 본 설명서는 위에 설명된 대로 대각선 길이가 보통 컴퓨터인 4:3 비율로 가정합니다 .

DLP®—Digital Light Processing™ -Texas Instruments 에서 개발한 반사식 디스플레이 기술로 , 여러 개의 작은 거울을 사용합니다 . 컬러 필터를 통과한 빛이 DMD 라는 DLP 거울에 전달되면 여기서 RGB 컬러가 화면에 영사되는 화상으로 조정됩니다 .

DMD — digital Micro-Mirror Device 의 약어 — 각 DMD 는 보이지 않는 요크에 매달린 수천 개의 미세한 알루미늄 합금 편향 거울로 이루어져 있습니다 .

초점 길이 — 렌즈 표면부터 초점까지의 거리 .

주파수 — 전기 신호의 반복 속도를 나타내는 초당 사이클 수 . Hz 단위로 측정합니다 .

HDCP — 대역폭 디지털 - 콘텐츠 보호 — DVI, HDMI 와 같이 디지털 인터페이스를 사용하는 디지털 엔터테인먼트 콘텐츠를 보호하기 위해 인텔사가 개발한 사양 .

HDMI — 고품질 멀티미디어 인터페이스 — HDMI는 비 압축 고품질 비디오를 디지털 오디오와 장치 제어 데이터와 함께 단일 커넥터로 전달합니다 .

Hz(헤르츠) — 주파수 단위 .

키스톤 보정 — 프로젝터와 스크린의 각도가 잘못되어 영사되는 이미지가 휘틀리는 (보통 위쪽이 넓고 아래쪽이 좁게 표시되는 효과) 것을 보정하는 장치 .

최대 거리 — 광광한 방에서 사용할 수 있을 만큼 (충분히 밝은) 이미지를 투영할 수 있는 화면과 프로젝터 사이의 거리 .

최대 이미지 크기 — 어두운 방에서 프로젝터가 투영할 수 있는 가장 큰 이미지 . 이 크기는 보통 광학적 초점 거리에 따라 제한됩니다 .

최소 거리 — 프로젝터가 화면에 이미지 초점을 맞출 수 있는 가장 가까운 위치 .

NTSC — National Television Standards Committee(국제 텔레비전 표준 협회) . 비디오와 방송에 사용하는 북미 표준 , 초당 30 프레임 525 개 주사선 비디오 형식 .

PAL — Phase Alternating Line. 비디오와 방송에 사용하는 유럽 바운 표준 , 초당 25 프레임 625 개 주사선 비디오 형식 .

역상 이미지 — 가로 방향으로 이미지를 뒤집을 수 있는 기능 . 정상적인 전방 영사 환경에서 사용할 때는 텍스트 , 그래픽 등이 뒤쪽을 향하게 됩니다 . 역상 이미지는 후방 영사에 사용됩니다 .

SVGA — Super Video Graphics Array 의 약어 — 800 x 600 픽셀 해상도 .

SXGA — Super Ultra Graphics Array — 1280 x 1024 픽셀 해상도 .

UXGA — Ultra Extended Graphics Array 의 약어 — 1600 x 1200 픽셀 해상도 .

VGA — Video Graphics Array 의 약어 — 640 x 480 픽셀 해상도 .

XGA — Extra Video Graphics Array — 1024 x 768 픽셀 해상도 .

WXGA — Wide Extended Graphics Array 의 약어 - 1280 x 800 픽셀 해상도 .

줌 렌즈 — 작동자가 뷰를 전후로 이동하면서 이미지를 축소하거나 확대할 수 있는 초점 길이를 변경할 수 있는 렌즈 .

줌 렌즈 비율 — 고정된 거리에서 렌즈가 영사할 수 있는 최소 이미지와 최대 이미지 사이의 비율 . 예를 들어 , 줌 렌즈 비율이 1.4:1 이면 줌을 사용하지 않았을 때 크기가 10 피트인 이미지가 줌을 최대로 확대하면 14 피트가 됩니다 .

색인

D

Dell

문의하기 79, 80

Dell 에 문의하기 4, 73

ㄱ

공장 초기화 30

ㄴ

리모콘 21

ㅇ

메뉴 설정 30

메뉴 시간 초과 30

메뉴 위치 30

메뉴 투명도 30

문제 해결 71

Dell 에 문의하기 71

ㅂ

본체 5

3 W 스피커 5

IR 수신기 5

각도 조절기 받침대 5

높이 조절을 위한 각도 조절
기 버튼 5

렌즈 5

제어판 5

초점 링 5

ㅅ

사양

I/O 커넥터 76

가로세로비 75

광 밸브 75

균일성 75

내부 플래시 메모리 75

노이즈 레벨 75

대비율 75

무게 75

밝기 75

비디오 호환성 75

소비 전력 75

오디오 75

전원 75

크기 76

투사 거리 75

투사 렌즈 75

투사 화면 크기 75

표시 색상 75

픽셀 수 75

환경 76

ㅇ

암호 30

연결 포트

HDMI 커넥터 7

보안 케이블 슬롯 7

오디오 출력 커넥터 7

전원 코드 커넥터 7

ㄱ

- 전원 설정 33
- 전화번호 79
- 절전 33
- 제어판 19
- 지원
 - Dell 에 문의하기 79, 80

ㄴ

- 테스트 패턴 29
- 투사 이미지 조절 15
 - 프로젝터 높이 조절 15

ㄷ

- 프로젝터 전원 켜기 / 끄기
 - 프로젝터 전원 끄기 14
 - 프로젝터 전원 켜기 14
- 프로젝터 확대 / 축소 및 초점 조절 16
 - 초점 링 16
- 프로젝터에 연결하기
 - HDMI 케이블 11
 - HDMI 케이블을 이용한 연결 11
 - SD 카드 13
 - USB 플래시 디스크 12
 - USB-A와 USB-A를 연결하는 케이블 8
 - 전원 코드 8, 11, 12, 13
 - 컴퓨터에 연결 8

ㄹ

- 화면 디스플레이 25
 - 입력 소스 25